











GREAT PUMP MADE BY **LX**[®]

CA Центробежный насос из нержавеющей стали



Сертификат	Сертификационное учреждение	Символ сертификата	Стандарт сертификата	Способ проверки
UL Сертификация безопасности США	UL		UL1795 UL1081 UL1563	Http://www.ul.com/global/eng/pages/
				
ETL Сертификация безопасности США	ITS		UL1081	Http://etlwhdirectory.Etlsemko.com/WebClients/ITS/DLP/products.nsf/\$\$Search?OpenForm
CE Обязательный сертификат безопасности ЕС	CVC /STD			
TuV Немецкий сертификат безопасности	TuV Rheinland		EN60335-1 EN60335-2-30 EN60335-2-41 EN60335-2-35 EN60335-2-60 EN60335-2-80	http://www.chn.tuv.com/en/
TuV -GS Немецкий сертификат безопасности				
TuV-GS Немецкий сертификат безопасности	TuV -SuD			http://tuvamerica.com/tools/clientlists/certs.cfm
TuV Немецкий сертификат безопасности				
SAA Австралийский Certif. безопасности	TuV Rheinland		AS/NZS60335.1 AS/NZS60335.2.41	
RoHS Система экологической сертификации ЕС	DNV			Http://www.dnvba.com/cn/Pages/find-a-valid-certificate.aspx
CCC Система обязательной сертификации Китая	Институт сертификации качества Китая		GB12350	Http://www.cqc.com.cn/Chinese/search/



ISO 14001:2015

СОДЕРЖАНИЕ

Характеристики	1
Пример	1
Применение	1
Характеристики кривых	2
Условия эксплуатации	2
Двигатель	2
Минимальное давление на входе-NPSH	3
Выбор насоса	4
Установка	4
Электрическое подключение	4
Разборная схема	5
Диапазон производительности	6
Таблица рабочих характеристик	7
Эскиз установки	8
Кривая производительности	16
Таблица потерь потока в трубопроводе	23

Характеристики

- Горизонтальный одноступенчатый центробежный насос серии СА из нержавеющей стали: осевой вход и радиальный выход. Двигатель извлекается из конструкции насоса, что позволяет легко разобрать его и крыльчатку без демонтажа корпуса насоса и насосной линии.
- Насос серии СА изготавливается по передовым технологиям из нержавеющей стали методом холодного прессования, гидроформовки, сварки и т.д. Это инновационный центробежный насос новой конструкции. Он может заменить традиционные насосы серии IS и насосы общего назначения, устойчивые к коррозии. Он имеет следующие особенности:
 - Применение новой технологии производства - гидроформовка, компактная конструкция.
 - Конструкция со спиральным потоком жидкости для достижения большей эффективности.
 - Мокрая часть (корпус насоса, крышка насоса, крыльчатка) изготовлена из материала SUS304.
 - Оптимизация внешнего вида благодаря квадратному дизайну двигателя.
 - Долговечная портативная конструкция подходит для слабоагрессивных жидкостей.
 - Механическое уплотнение вала обеспечивает безопасность и отсутствие утечек.
 - Соединение: Соединение Farlane, установочный размер в соответствии со стандартом GB5662 и EN733.

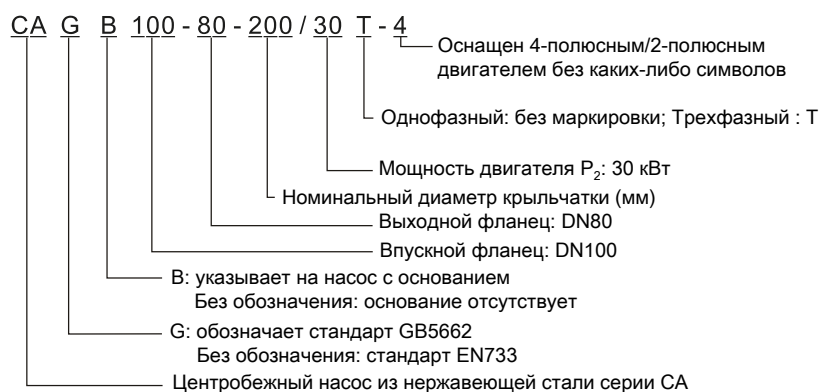

Применение

Насос серии СА - это многофункциональный продукт с широким спектром применения. Он может быть использован для транспортировки различных сред, включая воду, промышленные жидкости с различным потоком и давлением.

Водоснабжение: транспортировка воды в гидротехнических сооружениях, усиление магистрального трубопровода.

Промышленное повышение давления: система технологического водоснабжения, система очистки, винодельческая и пищевая системы.

Перекачивание промышленных жидкостей: питание котлов, системы охлаждения и кондиционирования, системы конденсата, слабые кислоты и слабые щелочи.

Водоподготовка: перекачивание воды, система бассейнов для плавания. Орошение сельскохозяйственных угодий, медицина и здравоохранение, нефтехимия, аквафермы и т.д.

Характеристики кривых

Приведенные ниже рекомендации применимы к кривым, показанным на следующих страницах:

- 1) Допуск кривой в соответствии с iso9906, толстая линия указывает на рекомендуемый диапазон использования. Если прибор используется за пределами диапазона кривой, существует риск перегрузки.
- 2) Кривые АП основаны на измеренном значении скорости вращения двигателя при 2900 об/мин.
- 3) Кривая измеряется в чистой воде без газа и твердых примесей при температуре 20 °С.
- 4) Насос не должен работать при скорости потока менее 10% от скорости потока в точке оптимальной эффективности, чтобы избежать риска перегрева.
- 5) Если плотность или вязкость транспортируемой жидкости больше, чем у воды, необходимо использовать двигатель соответствующей большей мощности.
- 6) NPSH: кривая выражается как среднее значение при тех же условиях, что и кривая производительности. При выборе модели необходимо добавить запас по надежности не менее 0,5 м.

Условия эксплуатации

- чистая, невоспламеняющаяся и не взрывоопасная жидкость без твердых частиц и волокон;
- жидкость с температурой в диапазоне от - 20 °С до + 104 °С;
- максимальная температура окружающей среды + 50 °С;
- максимальная высота установки - 1000 м;
- максимальное рабочее давление - 10 бар.

Двигатель

- Насос оборудован полностью закрытым 2- или 4-полюсным двигателем с удлиненным валом с воздушным охлаждением;
- Защита: IP55.
- Класс изоляции: F
- Напряжение питания ($\pm 10\%$): 1*220 В/50 Гц; 3*220 В/380 В/50 Гц 0,37–2,2 кВт могут обеспечивать однофазные двигатели со встроенной тепловой защитой.

Минимальное входное давление-NPSH

Расчет давления на входе “Н” рекомендуется производить в следующих случаях:

- Высокая температура жидкости.
- Расход значительно превышает номинальный.
- Вода забирается с большой глубины.
- Вода забирается через длинные трубы.

Если условия на входе плохие, во избежание кавитации убедитесь, что на всасывающей стороне насоса минимальное давление. Максимальную высоту всасывания “Н” в метрах можно рассчитать следующим образом:

$$H = P_b \cdot 10.2 - NPSH - H_f - H_v - H_s$$

P_b = барометрическое давление в барах.

(Барометрическое давление может быть установлено на 1 бар), в закрытых системах P_b означает давление в системе в барах.

$NPSH$ = чистый положительный напор всасывания в метрах водяного столба.

(Считается по кривой $NPSH$ при наибольшем расходе, который будет выдавать насос).

H_f = Потери на трение во всасывающем трубопроводе (единицы измерения: м).

(При наибольшем расходе, который будет подавать насос).

H_v = давление паров (единицы измерения: м).

(Считывается со шкалы давления пара).

H_s = запас прочности = минимальный водяной столб 0,5 м.

Если рассчитанное значение “Н” положительное, насос может работать с высотой всасывания, равной максимальному водяному столбу “Н” в метрах. Если рассчитанное значение “Т” отрицательное, требуется давление на входе, равное минимальному водяному столбу “Н”.

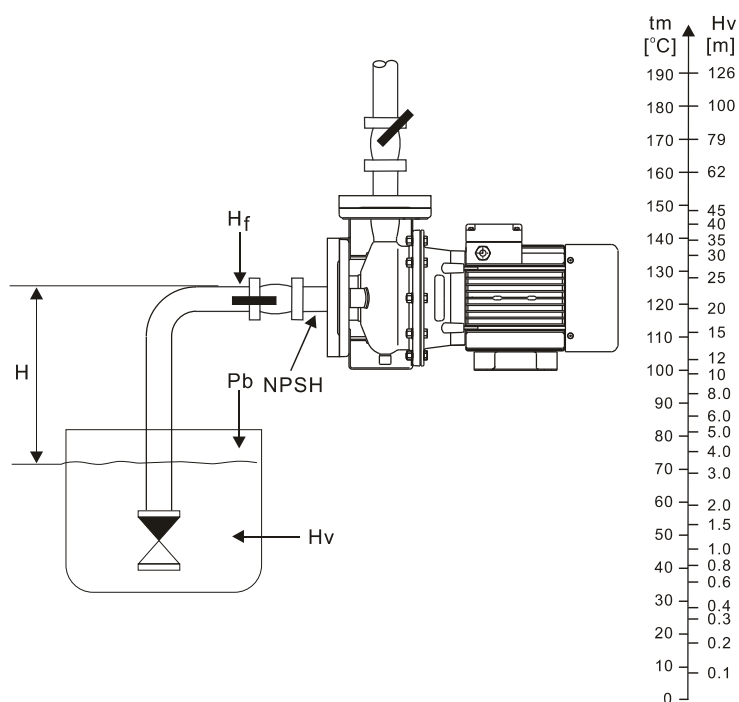

Выбор насоса

1) Технические характеристики насоса:

Выбор насоса должен основываться на следующих параметрах:

- Требуемые расход и напор в допустимом рабочем диапазоне.
- Потери давления в результате перепада высот.
- Необходимо учитывать потери при подключении длинных труб, изгибов, клапанов и т. д.
- Точка наилучшего КПД должна находиться в расчетной рабочей точке.

2) Производительность насоса:

Если предполагается, что насос будет работать в той же рабочей точке, то выбирайте насос, который работает в рабочей точке с наилучшим КПД насоса.

Если необходимо контролировать работу и потребление, то выбирайте насос, у которого точка наибольшего КПД должна попадать в номинальный диапазон, обеспечивающий максимальное потребление мощности.

3) Материал насоса:

Выбор материала должен быть основан на характеристиках перекачиваемой жидкости (SUS304 ИЛИ SUS316).

Установка

1) При установке трубопровода необходимо следить за тем, чтобы он не оказывал внешнего давления на корпус насоса.

2) Двигатель никогда не должен находиться в нижней части насоса.

3) Насос должен быть установлен горизонтально на плоском прочном фундаменте, осевой вход и радиальный выход.

4) Для осмотра и обслуживания, а также для хорошей вентиляции, необходимо предусмотреть пространство за двигателем не менее 0,3 м.

5) Диаметр входного отверстия насоса должен быть не менее указанного размера.

6) Насос следует устанавливать в проветриваемых и защищенных от заморозков местах.

7) Если насос установлен на улице, необходимо предусмотреть соответствующую защиту, чтобы избежать попадания воды на электрические элементы.

8) Устройство электрического подключения должно гарантировать, что насос не будет поврежден из-за отсутствия фазы, утечки, нестабильного напряжения и перегрузки.

9) Для обеспечения наилучшего рабочего состояния, а также для минимизации шума и вибрации, следует предусмотреть меры по снижению вибрации.

Электрическое подключение

Насосы должны быть надежно заземлены, соответствовать электротехническим нормам и обслуживаться профессиональными электриками.

- При подключении руководствуйтесь схемой проводов, находящейся в клеммной коробке.
- Обеспечьте защиту клеммной коробки от попадания в нее воды.

Разборная схема

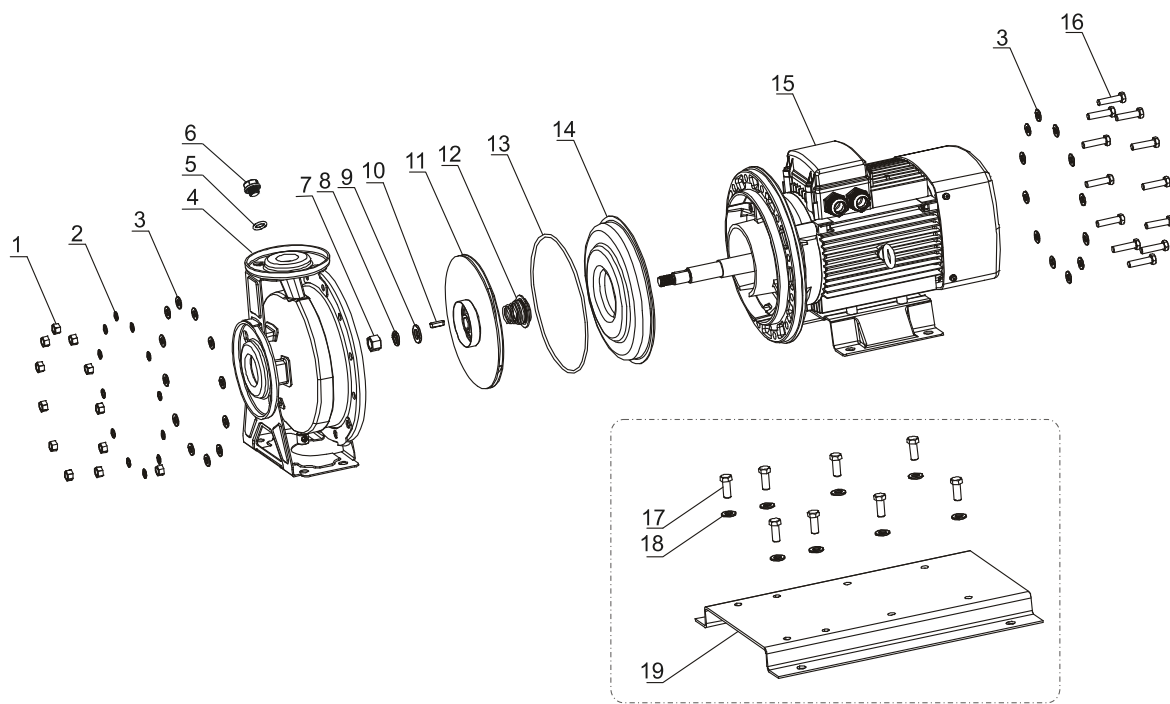

№	Наименование
1	Шестигранная гайка
2	Пружинная шайба
3	Шайба
4	Элемент корпуса насоса
5	Уплотнительное кольцо
6	Заглушка

№	Наименование
7	Шестигранная гайка
8	Пружинная шайба
9	Шайба
10	Плоский ключ
11	Крыльчатка
12	Механическое уплотнение
13	Уплотнительное кольцо

№	Наименование
14	Крышка насоса
15	Двигатель
16	Шестигранный болт
17	Шестигранный болт
18	Шайба
19	Основание

Диапазон производительности



Таблица рабочих характеристик

№	Модель (EN 733)	Модель (GB5662)	Мощность P ² (кВт)	Источник питания	Скорость (об/мин)	Номин. расход (м ³ /ч)	Номин. высота столба (м)
1	CA(B)50-32-160/1.1(T)	CAG(B)50-32-160/1.1(T)	1.1	1~220V 3~380V	2900	12.5	16.5
2	CA(B)50-32-160/1.5(T)	CAG(B)50-32-160/1.5(T)	1.5	1~220V 3~380V	2900	12.5	20
3	CA(B)50-32-160/2.2(T)	CAG(B)50-32-160/2.2(T)	2.2	1~220V 3~380V	2900	12.5	26
4	CA(B)50-32-200/3.0T	CAG(B)50-32-200/3.0T	3.0	3~380V	2900	12.5	34
5	CA(B)50-32-200/4.0T	CAG(B)50-32-200/4.0T	4.0	3~380V	2900	12.5	45
6	CA(B)50-32-200/5.5T	CAG(B)50-32-200/5.5T	5.5	3~380V	2900	12.5	54
7	CA(B)50-32-200/7.5T	CAG(B)50-32-200/7.5T	7.5	3~380V	2900	12.5	63
8	CA(B)65-40-125/1.5(T)	CAG(B)65-50-125/1.5(T)	1.5	1~220V 3~380V	2900	25	13
9	CA(B)65-40-125/2.2(T)	CAG(B)65-50-125/2.2(T)	2.2	1~220V 3~380V	2900	25	20
10	CA(B)65-40-125/3.0T	CAG(B)65-50-125/3.0T	3.0	3~380V	2900	25	25
11	CA(B)65-40-160/4.0T	CAG(B)65-50-160/4.0T	4.0	3~380V	2900	25	31
12	CA(B)65-40-200/5.5T	CAG(B)65-40-200/5.5T	5.5	3~380V	2900	25	41
13	CA(B)65-40-200/7.5T	CAG(B)65-40-200/7.5T	7.5	3~380V	2900	25	48
14	CA(B)65-40-200/11T	CAG(B)65-40-200/11T	11	3~380V	2900	25	68
15	CA(B)65-50-125/3.0T	CAG(B)80-65-125/3.0T	3.0	3~380V	2900	40	16
16	CA(B)65-50-125/4.0T	CAG(B)80-65-125/4.0T	4.0	3~380V	2900	40	21
17	CA(B)65-50-160/5.5T	CAG(B)80-65-160/5.5T	5.5	3~380V	2900	50	24
18	CA(B)65-50-200/7.5T	CAG(B)80-65-200/7.5T	7.5	3~380V	2900	50	32
19	CA(B)65-50-200/9.2T	CAG(B)80-50-200/9.2T	9.2	3~380V	2900	50	41
20	CA(B)65-50-200/11T	CAG(B)80-50-200/11T	11	3~380V	2900	50	48
21	CA(B)65-50-200/15T	CAG(B)80-50-200/15T	15	3~380V	2900	50	62
22	CA(B)65-50-200/18.5T	CAG(B)80-50-200/18.5T	18.5	3~380V	2900	50	68
23	CA(B)80-65-125/4.0T	CAG(B)100-80-125/4.0T	4.0	3~380V	2900	80	13
24	CA(B)80-65-125/5.5T	CAG(B)100-80-125/5.5T	5.5	3~380V	2900	100	13
25	CA(B)80-65-125/7.5T	CAG(B)100-80-125/7.5T	7.5	3~380V	2900	100	19
26	CA(B)80-65-125/9.2T	CAG(B)100-80-160/9.2T	9.2	3~380V	2900	100	23
27	CA(B)80-65-160/11T	CAG(B)100-80-160/11T	11	3~380V	2900	100	30
28	CA(B)80-65-160/15T	CAG(B)100-65-200/15T	15	3~380V	2900	100	37
29	CA(B)80-65-200/18.5T	CAG(B)100-65-200/18.5T	18.5	3~380V	2900	100	47
30	CA(B)80-65-200/22T	CAG(B)100-65-200/22T	22	3~380V	2900	100	50
31	CA(B)80-65-200/30T	CAG(B)100-65-200/30T	30	3~380V	2900	100	62
32	CA(B)100-80-160/11T	CAG(B)125-80-160/11T	11	3~380V	2900	160	15
33	CA(B)100-80-160/15T	CAG(B)125-80-160/15T	15	3~380V	2900	160	22
34	CA(B)100-80-160/18.5T	CAG(B)125-80-160/18.5T	18.5	3~380V	2900	160	28
35	CA(B)100-80-200/22T	CAG(B)125-80-200/22T	22	3~380V	2900	160	36
36	CA(B)100-80-200/30T	CAG(B)125-80-200/30T	30	3~380V	2900	160	45
37	CA(B)100-80-200/37T	CAG(B)125-80-200/37T	37	3~380V	2900	160	54
38	CA(B)125-100-160/18.5T	CAG(B)125-100-160/18.5T	18.5	3~380V	2900	200	23
39	CA(B)125-100-160/22T	CAG(B)125-100-160/22T	22	3~380V	2900	200	27
40	CA(B)125-100-160/30T	CAG(B)125-100-160/30T	30	3~380V	2900	200	32
41	CA(B)125-100-200/37T	CAG(B)125-100-200/37T	37	3~380V	2900	200	40
42	CA(B)125-100-200/45T	CAG(B)125-100-200/45T	45	3~380V	2900	200	48
43	CA(B)125-100-200/55T	CAG(B)125-100-200/55T	55	3~380V	2900	200	56
44	CA(B)150-125-200/45T	CAG(B)150-125-200/45T	45	3~380V	2900	320	35
45	CA(B)150-125-200/55T	CAG(B)150-125-200/55T	55	3~380V	2900	320	40
46	CA(B)150-125-200/75T	CAG(B)150-125-200/75T	75	3~380V	2900	320	50
47	CA(B)150-125-200/90T	CAG(B)150-125-200/90T	90	3~380V	2900	320	58

CA 50, CA 65

Эскиз установки (без основания)

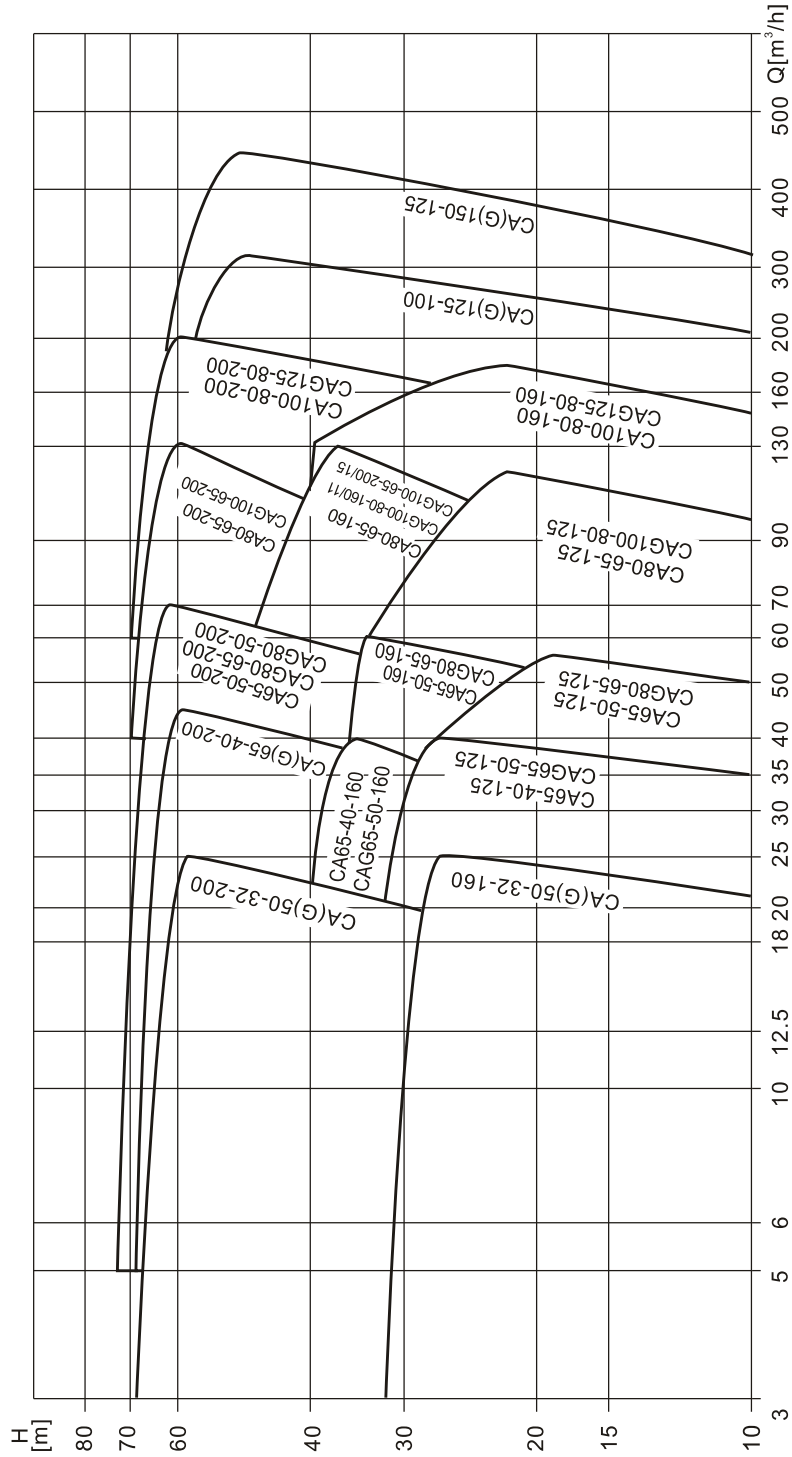
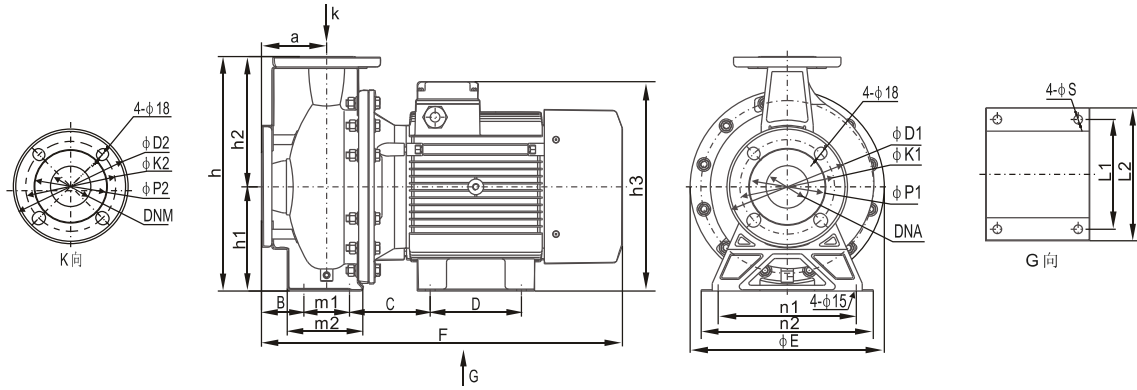

Модель	Мощность P ₂ (кВт)	φ E	F	h	h1	h2	h3	a	m1	m2	n1	n2	B	C	D	φ S	L1	L2	φ D1	φ k1	φ P1	φ D2	φ K2	φ P2	DNA	DNM
CA50-32-160/1.1	1.1	215	395	255	112	143	244	80	70	115	160	190	45	95	90	12	125	155	165	125	96	140	100	76	50	32
CA50-32-160/1.5	1.5	215	395	255	112	143	244	80	70	115	160	190	45	95	90	12	125	155	165	125	96	140	100	76	50	32
CA50-32-160/2.2	2.2	215	438	255	112	143	256	80	70	115	160	190	45	111	100	12	160	190	165	125	96	140	100	76	50	32
CA50-32-200/3.0	3.0	300	456	340	160	180	279	80	70	118	190	240	45	109	100	12	160	190	165	125	96	140	100	76	50	32
CA50-32-200/4.0	4.0	300	490	340	160	180	307	80	70	118	190	240	45	114	140	15	190	225	165	125	96	140	100	76	50	32
CA50-32-200/5.5	5.5	300	532	340	160	180	322	80	70	118	190	240	45	122	140	15	190	230	165	125	96	140	100	76	50	32
CA50-32-200/7.5	7.5	300	557	340	160	180	322	80	70	118	190	240	45	122	140	15	190	230	165	125	96	140	100	76	50	32
CA65-40-125/1.5	1.5	215	395	255	112	143	244	80	70	115	160	190	45	95	90	12	125	155	185	145	115	150	110	80	65	40
CA65-40-125/2.2	2.2	215	438	255	112	143	256	80	70	115	160	190	45	110	100	12	160	190	185	145	115	150	110	80	65	40
CA65-40-125/3.0	3.0	256	456	292	132	160	251	80	70	118	190	240	45	110	100	12	160	190	185	145	115	150	110	80	65	40
CA65-40-160/4.0	4.0	256	491	292	132	160	279	80	70	118	190	240	45	114	140	15	190	225	185	145	115	150	110	80	65	40
CA65-40-200/5.5	5.5	300	554	360	160	200	322	100	70	118	212	264	65	124	140	15	190	230	185	145	115	150	110	80	65	40
CA65-40-200/7.5	7.5	300	579	360	160	200	322	100	70	118	212	264	65	124	140	15	190	230	185	145	115	150	110	80	65	40
CA65-40-200/11	11	300	615	360	160	200	342	100	70	118	212	264	65	161	140	15	216	255	185	145	115	150	110	80	65	40
CA65-50-125/3.0	3.0	256	455	292	132	160	251	80	70	115	190	240	45	110	100	12	160	190	185	145	115	165	125	96	65	50
CA65-50-125/4.0	4.0	256	491	292	132	160	279	80	70	115	190	240	45	115	140	15	190	225	185	145	115	165	125	96	65	50
CA65-50-160/5.5	5.5	300	554	360	160	200	322	100	70	118	212	264	65	124	140	15	190	230	185	145	115	165	125	96	65	50
CA65-50-200/7.5	7.5	300	579	360	160	200	322	100	70	118	212	264	65	124	140	15	190	230	185	145	115	165	125	96	65	50
CA65-50-200/9.2	9.2	300	615	360	160	200	339	100	70	118	212	264	65	161	140	15	216	255	185	145	115	165	125	96	65	50
CA65-50-200/11	11	300	615	360	160	200	339	100	70	118	212	264	65	161	140	15	216	255	185	145	115	165	125	96	65	50
CA65-50-200/15	15	300	657	360	160	200	339	100	70	118	212	264	65	161	140	15	216	255	185	145	115	165	125	96	65	50
CA65-50-200/18.5	18.5	315	715	360	160	200	415	100	70	118	212	264	65	147	254	15	254	320	185	145	115	165	125	96	65	50

CA 80, CA 100, CA 125, CA 150 Эскиз установки (без основания)

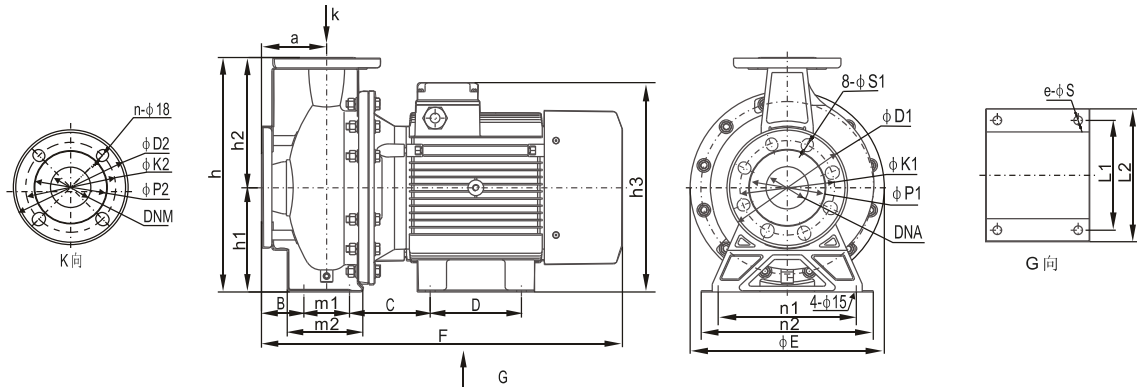

Модель	Мощность P ₂ (кВт)	E	F	h	h1	h2	h3	a	m1	m2	n1	n2	B	C	D	e-φS	L1	L2	φS1	φD1	φK1	φP1	φD2	φK2	φP2	φn	DNA	DNM
CA80-65-125/4.0	4.0	256	514	340	160	180	307	100	95	152	212	250	53	105	140	4-φ15	190	225	18	200	160	132	185	145	115	4	80	65
CA80-65-125/5.5	5.5	256	530	340	160	180	322	100	95	152	212	250	53	113	140	4-φ15	190	230	18	200	160	132	185	145	115	4	80	65
CA80-65-125/7.5	7.5	256	568	340	160	180	322	100	95	152	212	250	53	113	140	4-φ15	190	230	18	200	160	132	185	145	115	4	80	65
CA80-65-125/9.2	9.2	256	636	340	160	180	339	100	95	152	212	250	53	175	140	4-φ15	216	255	18	200	160	132	185	145	115	4	80	65
CA80-65-160/11	11	300	613	360	160	200	339	100	95	152	212	250	53	152	140	4-φ15	216	255	18	200	160	132	185	145	115	4	80	65
CA80-65-160/15	15	300	655	360	160	200	339	100	95	152	212	250	53	152	140	4-φ15	216	255	18	200	160	132	185	145	115	4	80	65
CA80-65-200/18.5	18.5	315	717	405	180	225	435	100	95	148	250	290	53	430	-	2-φ15	254	354	18	200	160	132	185	145	115	4	80	65
CA80-65-200/22	22	356	776	405	180	225	455	100	95	148	250	290	53	169	241	4-φ15	279	355	18	200	160	132	185	145	115	4	80	65
CA80-65-200/30	30	400	844	425	200	225	508	100	95	148	250	290	53	177	305	4-φ18.5	318	386	18	200	160	132	185	145	115	4	80	65
CA100-80-160/11	11	256	669	405	180	225	359	125	95	176	250	290	78	183	140	4-φ15	216	255	18	220	180	152	200	160	132	8	100	80
CA100-80-160/15	15	256	711	405	180	225	359	125	95	176	250	290	78	183	140	4-φ15	216	255	18	220	180	152	200	160	132	8	100	80
CA100-80-160/18.5	18.5	315	769	405	180	225	435	125	95	176	250	290	78	457	-	2-φ15	254	354	18	220	180	152	200	160	132	8	100	80
CA100-80-200/22	22	356	811	430	180	250	455	125	95	176	280	320	78	180	241	4-φ15	279	355	18	220	180	152	200	160	132	8	100	80
CA100-80-200/30	30	400	880	450	200	250	508	125	95	176	280	320	78	188	305	4-φ18.5	318	386	18	220	180	152	200	160	132	8	100	80
CA100-80-200/37	37	400	880	450	200	250	508	125	95	176	280	320	78	188	305	4-φ18.5	318	386	18	220	180	152	200	160	132	8	100	80
CA125-100-160/18.5	18.5	315	780	405	180	225	405	125	120	187	280	330	66	457	-	2-φ15	254	354	18	250	210	180	220	180	152	8	125	100
CA125-100-160/22	22	356	820	405	180	225	455	125	120	187	280	330	66	175.5	241	4-φ15	279	355	18	250	210	180	220	180	152	8	125	100
CA125-100-160/30	30	400	890	425	200	225	508	125	120	187	280	330	66	183.5	305	4-φ18	318	386	18	250	210	180	220	180	152	8	125	100
CA125-100-200/37	37	400	890	425	200	225	508	125	120	185	280	330	65	186.5	305	4-φ18	318	386	18	250	210	180	220	180	152	8	125	100
CA125-100-200/45	45	445	910	450	225	225	555	125	120	185	280	330	65	172.5	311	4-φ18	356	431	18	250	210	180	220	180	152	8	125	100
CA125-100-200/55	55	485	1000	475	250	225	612	125	120	185	280	330	65	207.5	349	4-φ18	406	484	18	250	210	180	220	180	152	8	125	100
CA150-125-200/45	45	445	950	565	250	315	580	140	120	212	315	370	80	550	-	2-φ15	356	471	22	285	240	206	250	210	180	8	150	125
CA150-125-200/55	55	485	1040	565	250	315	612	140	120	212	315	370	80	235	368	4-φ18	406	484	22	285	240	206	250	210	180	8	150	125
CA150-125-200/75	75	546	1116	565	280	315	664	140	120	212	315	370	80	246.5	368	4-φ18	457	542	22	285	240	206	250	210	180	8	150	125
CA150-125-200/90	90	546	1116	565	280	315	664	140	120	212	315	370	80	246.5	368	4-φ18	457	542	22	285	240	206	250	210	180	8	150	125

СAB 50, СAB 65

Эскиз установки (с основанием)

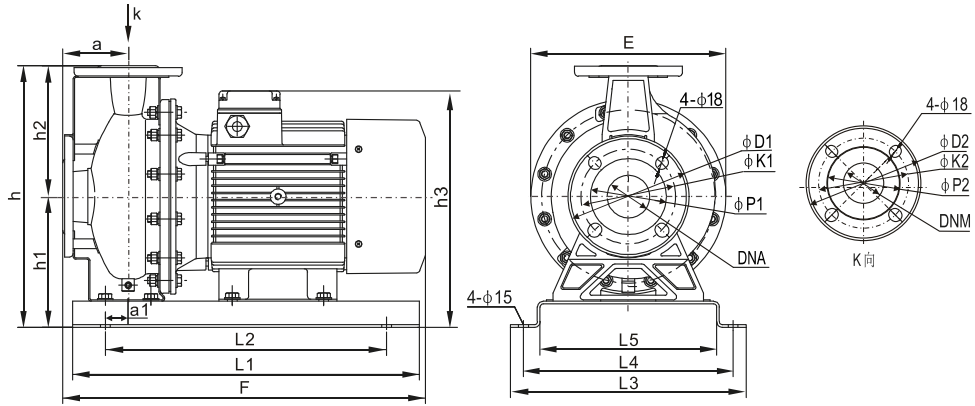

Модель	Мощность P ₂ (кВт)	E	F	h	h1	h2	h3	a	a1	L1	L2	L3	L4	L5	φD1	φK1	φP1	φD2	φK2	φP2	DNA	DNM
CAB50-32-160/1.1	1.1	215	395	295	152	143	284	80	20	375	275	280	240	195	165	125	96	140	100	76	50	32
CAB50-32-160/1.5	1.5	215	395	295	152	143	284	80	20	375	275	280	240	195	165	125	96	140	100	76	50	32
CAB50-32-160/2.2	2.2	215	438	295	152	143	296	80	20	375	275	280	240	195	165	125	96	140	100	76	50	32
CAB50-32-200/3.0	3.0	300	456	380	200	180	319	80	20	425	325	340	300	250	165	125	96	140	100	76	50	32
CAB50-32-200/4.0	4.0	300	490	380	200	180	347	80	20	425	325	340	300	250	165	125	96	140	100	76	50	32
CAB50-32-200/5.5	5.5	300	532	380	200	180	362	80	20	425	325	340	300	250	165	125	96	140	100	76	50	32
CAB50-32-200/7.5	7.5	300	557	380	200	180	362	80	20	425	325	340	300	250	165	125	96	140	100	76	50	32
CAB65-40-125/1.5	1.5	215	395	295	152	143	284	80	20	375	275	280	240	195	185	145	115	150	110	80	65	40
CAB65-40-125/2.2	2.2	215	438	295	152	143	296	80	20	375	275	280	240	195	185	145	115	150	110	80	65	40
CAB65-40-125/3.0	3.0	256	456	332	172	160	291	80	20	425	325	340	300	250	185	145	115	150	110	80	65	40
CAB65-40-160/4.0	4.0	256	491	332	172	160	319	80	20	425	325	340	300	250	185	145	115	150	110	80	65	40
CAB65-40-200/5.5	5.5	300	554	400	200	200	362	100	35	480	380	350	310	260	185	145	115	150	110	80	65	40
CAB65-40-200/7.5	7.5	300	579	400	200	200	362	100	35	480	380	350	310	260	185	145	115	150	110	80	65	40
CAB65-40-200/11	11	300	615	400	200	200	382	100	30	600	400	390	350	300	185	145	115	150	110	80	65	40
CAB65-50-125/3.0	3.0	256	470	332	172	160	291	80	20	425	325	340	300	250	185	145	115	165	125	96	65	50
CAB65-50-125/4.0	4.0	256	511	332	172	160	319	80	20	425	325	340	300	250	185	145	115	165	125	96	65	50
CAB65-50-160/5.5	5.5	300	534	400	200	200	362	100	35	480	380	350	310	260	185	145	115	165	125	96	65	50
CAB65-50-200/7.5	7.5	300	573	400	200	200	362	100	35	480	380	350	310	260	185	145	115	165	125	96	65	50
CAB65-50-200/9.2	9.2	300	615	400	200	200	382	100	30	600	400	390	350	300	185	145	115	165	125	96	65	50
CAB65-50-200/11	11	300	615	400	200	200	382	100	30	600	400	390	350	300	185	145	115	165	125	96	65	50
CAB65-50-200/15	15	300	657	400	200	200	382	100	30	600	400	390	350	300	185	145	115	165	125	96	65	50
CAB65-50-200/18.5	18.5	315	715	460	260	200	515	100	35	650	450	326	290	230	185	145	115	165	125	96	65	50

САВ 80, САВ 100, САВ 125, САВ 150 Эскиз установки (с основанием)

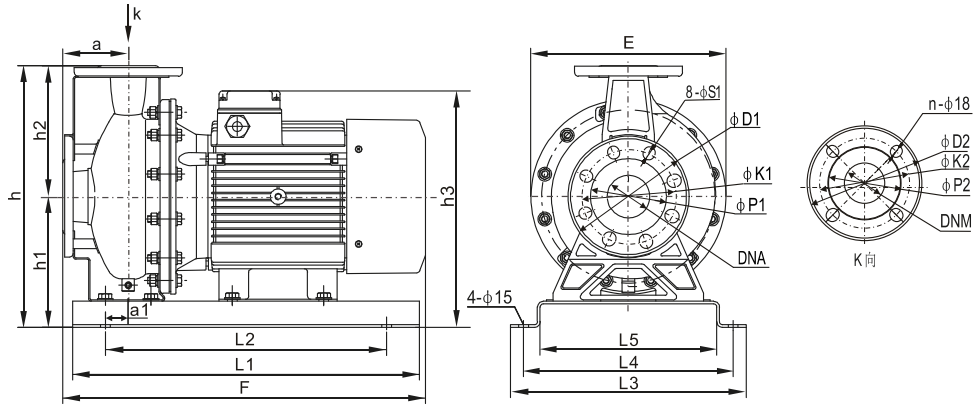

Модель	Мощность P ₂ (кВт)	E	F	h	h1	h2	h3	a	a1	L1	L2	L3	L4	L5	φ S1	φ D1	φ K1	φ P1	φ D2	φ K2	φ P2	n	DNA	DNM
САВ80-65-125/4.0	4.0	256	514	380	200	180	347	100	32	480	380	350	310	260	18	200	160	132	185	145	115	4	80	65
САВ80-65-125/5.5	5.5	256	530	380	200	180	362	100	32	480	380	350	310	260	18	200	160	132	185	145	115	4	80	65
САВ80-65-125/7.5	7.5	256	568	380	200	180	362	100	32	480	380	350	310	260	18	200	160	132	185	145	115	4	80	65
САВ80-65-125/9.2	9.2	256	636	380	200	180	382	100	18	600	400	390	350	300	18	200	160	132	185	145	115	4	80	65
САВ80-65-160/11	11	300	613	400	200	200	382	100	18	600	400	390	350	300	18	200	160	132	185	145	115	4	80	65
САВ80-65-160/15	15	300	655	400	200	200	382	100	18	600	400	390	350	300	18	200	160	132	185	145	115	4	80	65
САВ80-65-200/18.5	18.5	315	717	505	280	225	535	100	23	650	450	326	290	240	18	200	160	132	185	145	115	4	80	65
САВ80-65-200/22	22	356	776	545	320	225	595	100	18	750	550	416	370	300	18	200	160	132	185	145	115	4	80	65
САВ80-65-200/30	30	400	844	565	340	225	648	100	18	800	600	396	350	165	18	200	160	132	185	145	115	4	80	65
САВ100-80-160/11	11	256	669	465	240	225	422	125	13	650	450	390	350	300	18	220	180	152	200	160	132	8	100	80
САВ100-80-160/15	15	256	711	465	240	225	422	125	13	650	450	390	350	300	18	220	180	152	200	160	132	8	100	80
САВ100-80-160/18.5	18.5	315	769	505	280	225	535	125	8	750	550	326	290	240	18	220	180	152	200	160	132	8	100	80
САВ100-80-200/22	22	356	811	570	320	250	595	125	8	750	550	356	310	240	18	220	180	152	200	160	132	8	100	80
САВ100-80-200/30	30	400	880	590	340	250	648	125	8	800	600	396	350	280	18	220	180	152	200	160	132	8	100	80
САВ100-80-200/37	37	400	880	590	340	250	648	125	8	800	600	396	350	230	18	220	180	152	200	160	132	8	100	80
САВ125-100-160/18.5	18.5	315	780	505	280	225	535	125	5	750	550	326	290	240	18	250	210	180	220	180	152	8	125	100
САВ125-100-160/22	22	356	820	545	320	225	595	125	6	800	600	356	310	280	18	250	210	180	220	180	152	8	125	100
САВ125-100-160/30	30	400	890	565	340	225	648	125	6	850	650	396	350	350	18	250	210	180	220	180	152	8	125	100
САВ125-100-200/37	37	400	890	620	340	280	643	125	6	850	650	466	420	350	18	250	210	180	220	180	152	8	125	100
САВ125-100-200/45	45	445	910	645	365	280	698	125	6	850	650	436	390	370	18	250	210	180	220	180	152	8	125	100
САВ125-100-200/55	55	485	1000	670	390	280	752	125	6	950	750	486	440	340	18	250	210	180	220	180	152	8	125	100
САВ150-125-200/45	45	445	950	705	390	315	723	140	8	850	650	650	410	370	22	285	240	206	250	210	180	8	150	125
САВ150-125-200/55	55	485	1040	705	390	315	752	140	8	950	750	486	440	420	22	285	240	206	250	210	180	8	150	125
САВ150-125-200/75	75	546	1116	735	420	315	804	140	8	1050	850	541	495	425	22	285	240	206	250	210	180	8	150	125
САВ150-125-200/90	90	546	1116	735	420	315	804	140	8	1050	850	541	495	425	22	285	240	206	250	210	180	8	150	125

CAG 50, CAG 65, CAG 80

Эскиз установки (без основания)

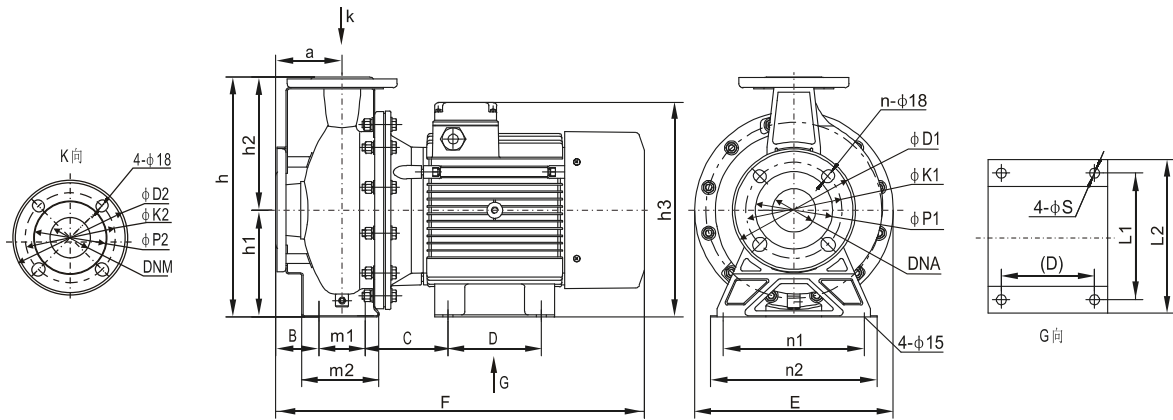

Модель	Мощность P ₂ (кВт)	E	F	h	h1	h2	h3	a	m1	m2	n1	n2	B	C	D	φS	L1	L2	φD1	φk1	φP1	φD2	φK2	φP2	n	DNA	DNM
CAG50-32-160/1.1	1.1	215	395	255	112	143	244	80	70	115	160	190	45	95	90	15	125	155	165	125	96	140	100	76	4	50	32
CAG50-32-160/1.5	1.5	215	395	255	112	143	244	80	70	115	160	190	45	95	90	15	125	155	165	125	96	140	100	76	4	50	32
CAG50-32-160/2.2	2.2	215	438	255	112	143	256	80	70	115	160	190	45	110	100	15	160	190	165	125	96	140	100	76	4	50	32
CAG50-32-200/3.0	3.0	300	456	340	160	180	279	80	70	118	190	240	45	109	100	15	160	190	165	125	96	140	100	76	4	50	32
CAG50-32-200/4.0	4.0	300	490	340	160	180	307	80	70	118	190	240	45	114	140	15	190	225	165	125	96	140	100	76	4	50	32
CAG50-32-200/5.5	5.5	300	532	340	160	180	322	80	70	118	190	240	45	122	140	15	190	230	165	125	96	140	100	76	4	50	32
CAG50-32-200/7.5	7.5	300	557	340	160	180	322	80	70	118	190	240	45	122	140	15	190	230	165	125	96	140	100	76	4	50	32
CAG65-50-125/1.5	1.5	215	395	255	112	143	244	80	70	114	160	190	45	95	90	15	125	155	185	145	115	165	125	96	4	65	50
CAG65-50-125/2.2	2.2	215	438	255	112	143	256	80	70	114	160	190	45	111	100	15	160	190	185	145	115	165	125	96	4	65	50
CAG65-50-125/3.0	3.0	256	456	292	132	160	251	80	70	114	190	240	45	110	100	15	160	190	185	145	115	165	125	96	4	65	50
CAG65-50-160/4.0	4.0	256	491	292	132	160	279	80	70	114	190	240	45	115	140	15	190	225	185	145	115	165	125	96	4	65	50
CAG65-40-200/5.5	5.5	300	554	360	160	200	322	100	70	118	212	264	65	124	140	15	190	230	185	145	115	150	110	80	4	65	40
CAG65-40-200/7.5	7.5	300	579	360	160	200	322	100	70	118	212	264	65	124	140	15	190	230	185	145	115	150	110	80	4	65	40
CAG65-40-200/11	11	300	615	360	160	200	342	100	70	118	212	264	65	161	140	15	216	255	185	145	115	150	110	80	4	65	40
CAG80-65-125/3.0	3.0	256	470	292	132	160	251	100	70	132	190	240	65	110	100	15	160	190	200	160	132	185	145	115	8	80	65
CAG80-65-125/4.0	4.0	256	511	292	132	160	279	100	70	132	190	240	65	115	140	15	190	225	200	160	132	185	145	115	8	80	65
CAG80-65-160/5.5	5.5	300	534	360	160	200	322	100	70	132	212	250	65	124	140	15	190	230	200	160	132	185	145	115	8	80	65
CAG80-65-200/7.5	7.5	300	573	360	160	200	322	100	70	132	212	250	65	124	140	15	190	230	200	160	132	185	145	115	8	80	65
CAG80-50-200/9.2	9.2	300	615	360	160	200	339	100	70	132	212	250	65	161	140	15	216	255	200	160	132	165	125	96	8	80	50
CAG80-50-200/11	11	300	615	360	160	200	339	100	70	132	212	264	65	161	140	15	216	255	200	160	132	165	125	96	8	80	50
CAG80-50-200/15	15	300	657	360	160	200	339	100	70	132	212	264	65	161	140	15	216	255	200	160	132	165	125	96	8	80	50
CAG80-50-200/18.5	18.5	315	715	360	160	200	415	100	70	132	212	264	65	147	254	15	254	320	200	160	132	165	125	96	8	80	50

CAG 100, CAG 125, CAG 150 Эскиз установки (без основания)

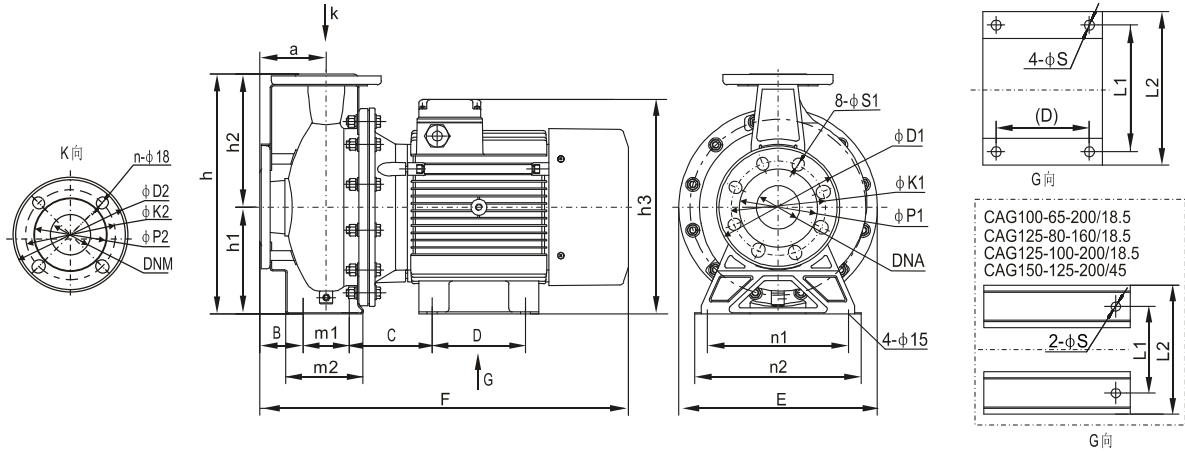

Модель	Мощность P ₂ (кВт)	E	F	h	h1	h2	h3	a	m1	m2	n1	n2	B	C	D	φ S	L1	L2	φ S1	φ D1	φ K1	φ P1	φ D2	φ K2	φ P2	n	DNA	DNM
CAG100-80-125/4.0	4.0	256	514	340	160	180	307	100	95	150	212	250	52.5	105.5	140	15	190	225	18	220	180	152	200	160	132	8	100	80
CAG100-80-125/5.5	5.5	256	530	340	160	180	322	100	95	150	212	250	52.5	113	140	15	190	230	18	220	180	152	200	160	132	8	100	80
CAG100-80-125/7.5	7.5	256	568	340	160	180	322	100	95	150	212	250	52.5	113	140	15	190	230	18	220	180	152	200	160	132	8	100	80
CAG100-80-160/9.2	9.2	256	636	340	160	180	342	100	95	150	212	250	52.5	175.5	140	15	216	255	18	220	180	152	200	160	132	8	100	80
CAG100-80-160/11	11	300	613	360	160	200	342	100	95	150	212	250	52.5	152	140	15	216	255	18	220	180	152	200	160	132	8	100	80
CAG100-65-200/15	15	300	655	360	160	200	342	100	95	150	212	250	52.5	152	140	15	216	255	18	220	180	152	185	145	115	4	100	65
CAG100-65-200/18.5	18.5	315	717	405	180	225	435	100	95	148	250	290	52.5	430	-	15	254	354	18	220	180	152	185	145	115	4	100	65
CAG100-65-200/22	22	356	776	405	180	225	455	100	95	148	250	290	52.5	169.5	241	15	279	355	18	220	180	152	185	145	115	4	100	65
CAG100-65-200/30	30	400	844	405	180	225	488	100	95	148	250	290	52.5	177.5	305	18.5	318	386	18	220	180	152	185	145	115	4	100	65
CAG125-80-160/11	11	256	669	405	180	225	362	125	95	175	250	290	77.5	183.5	140	15	216	255	18	250	210	180	200	160	132	8	125	80
CAG125-80-160/15	15	256	711	405	180	225	362	125	95	175	250	290	77.5	183.5	140	15	216	255	18	250	210	180	200	160	132	8	125	80
CAG125-80-160/18.5	18.5	315	769	405	180	225	435	125	95	175	250	290	77.5	457	-	15	254	354	18	250	210	180	200	160	132	8	125	80
CAG125-80-200/22	22	356	811	430	180	250	455	125	95	178	280	320	77.5	180	241	15	279	355	18	250	210	180	200	160	132	8	125	80
CAG125-80-200/30	30	400	880	450	200	250	508	125	95	178	280	320	77.5	186.5	305	18.5	318	386	18	250	210	180	200	160	132	8	125	80
CAG125-80-200/37	37	400	880	450	200	250	508	125	95	178	280	320	77.5	186.5	305	18.5	318	386	18	250	210	180	200	160	132	8	125	80
CAG125-100-160/18.5	18.5	315	780	405	180	225	435	125	120	187	280	330	66	457	-	15	254	354	18	250	210	180	220	180	152	8	125	100
CAG125-100-160/22	22	356	820	405	180	225	455	125	120	187	280	330	66	175.5	241	15	279	355	18	250	210	180	220	180	152	8	125	100
CAG125-100-160/30	30	400	890	425	200	225	508	125	120	187	280	330	66	183.5	305	18	318	386	18	250	210	180	220	180	152	8	125	100
CAG125-100-200/37	37	400	890	425	200	225	508	125	120	185	280	330	65	186.5	305	18	318	386	18	250	210	180	220	180	152	8	125	100
CAG125-100-200/45	45	445	910	450	225	225	555	125	120	185	280	330	65	172.5	311	18	356	431	18	250	210	180	220	180	152	8	125	100
CAG125-100-200/55	55	485	1000	475	250	225	612	125	120	185	280	330	65	207.5	349	18	406	484	18	250	210	180	220	180	152	8	125	100
CAG150-125-200/45	45	445	950	565	250	315	580	140	120	212	315	370	80	550	-	15	356	471	22	285	240	206	250	210	180	8	150	125
CAG150-125-200/55	55	485	1040	565	250	315	612	140	120	212	315	370	80	235	368	18	406	484	22	285	240	206	250	210	180	8	150	125
CAG150-125-200/75	75	546	1116	565	280	315	664	140	120	212	315	370	80	246.5	368	18	457	542	22	285	240	206	250	210	180	8	150	125
CAG150-125-200/90	90	546	1116	565	280	315	664	140	120	212	315	370	80	246.5	368	18	457	542	22	285	240	206	250	210	180	8	150	125

CAGB 50, CAGB 65, CAGB 80 Эскиз установки (с основанием)

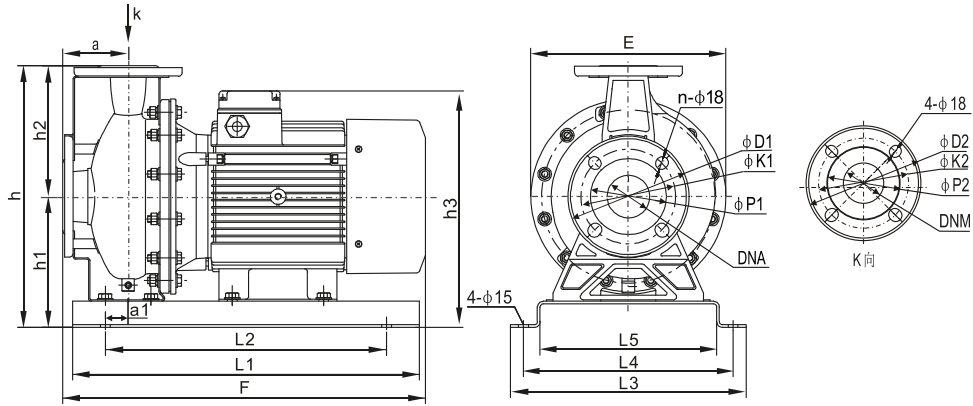

Модель	Мощность P ₂ (кВт)	E	F	h	h1	h2	h3	a	a1	L1	L2	L3	L4	L5	φD1	φK1	φP1	φD2	φK2	φP2	n	DNA	DNM
CAGB50-32-160/1.1	1.1	215	395	295	152	143	284	80	20	375	275	280	240	195	165	125	96	140	100	76	4	50	32
CAGB50-32-160/1.5	1.5	215	395	295	152	143	284	80	20	375	275	280	240	195	165	125	96	140	100	76	4	50	32
CAGB50-32-160/2.2	2.2	215	438	295	152	143	296	80	20	375	275	280	240	195	165	125	96	140	100	76	4	50	32
CAGB50-32-200/3.0	3.0	300	456	380	200	180	319	80	20	425	325	340	300	250	165	125	96	140	100	76	4	50	32
CAGB50-32-200/4.0	4.0	300	490	380	200	180	347	80	20	425	325	340	300	250	165	125	96	140	100	76	4	50	32
CAGB50-32-200/5.5	5.5	300	532	380	200	180	362	80	20	425	325	340	300	250	165	125	96	140	100	76	4	50	32
CAGB50-32-200/7.5	7.5	300	557	380	200	180	362	80	20	425	325	340	300	250	165	125	96	140	100	76	4	50	32
CAGB65-50-125/1.5	1.5	215	395	295	152	143	284	80	20	375	275	280	240	195	185	145	115	165	125	96	4	65	50
CAGB65-50-125/2.2	2.2	215	438	295	152	143	296	80	20	375	275	280	240	195	185	145	115	165	125	96	4	65	50
CAGB65-50-125/3.0	3.0	256	456	332	172	160	291	80	20	425	325	340	300	250	185	145	115	165	125	96	4	65	50
CAGB65-50-160/4.0	4.0	256	491	332	172	160	319	80	20	425	325	340	300	250	185	145	115	165	125	96	4	65	50
CAGB65-40-200/5.5	5.5	300	554	400	200	200	362	100	35	480	380	350	310	260	185	145	115	150	110	80	4	65	40
CAGB65-40-200/7.5	7.5	300	579	400	200	200	362	100	35	480	380	350	310	260	185	145	115	150	110	80	4	65	40
CAGB65-40-200/11	11	300	615	400	200	200	382	100	30	600	400	390	350	300	185	145	115	150	110	80	4	65	40
CAGB80-65-125/3.0	3.0	256	470	332	172	160	291	100	20	425	325	340	300	250	200	160	132	185	145	115	8	80	65
CAGB80-65-125/4.0	4.0	256	511	332	172	160	319	100	20	425	325	340	300	250	200	160	132	185	145	115	8	80	65
CAGB80-65-160/5.5	5.5	300	534	400	200	200	362	100	35	480	380	350	310	260	200	160	132	185	145	115	8	80	65
CAGB80-65-200/7.5	7.5	300	573	400	200	200	362	100	35	480	380	350	310	260	200	160	132	185	145	115	8	80	65
CAGB80-50-200/9.2	9.2	300	615	400	200	200	382	100	30	600	400	390	350	300	200	160	132	165	125	96	8	80	50
CAGB80-50-200/11	11	300	615	400	200	200	382	100	30	600	400	390	350	300	200	160	132	165	125	96	8	80	50
CAGB80-50-200/15	15	300	657	400	200	200	382	100	30	600	400	390	350	300	200	160	132	165	125	96	8	80	50
CAGB80-50-200/18.5	18.5	315	715	460	260	200	515	100	35	650	450	326	290	230	200	160	132	165	125	96	8	80	50

CAGB 100, CAGB 125, CAGB 150 Эскиз установки (с основанием)

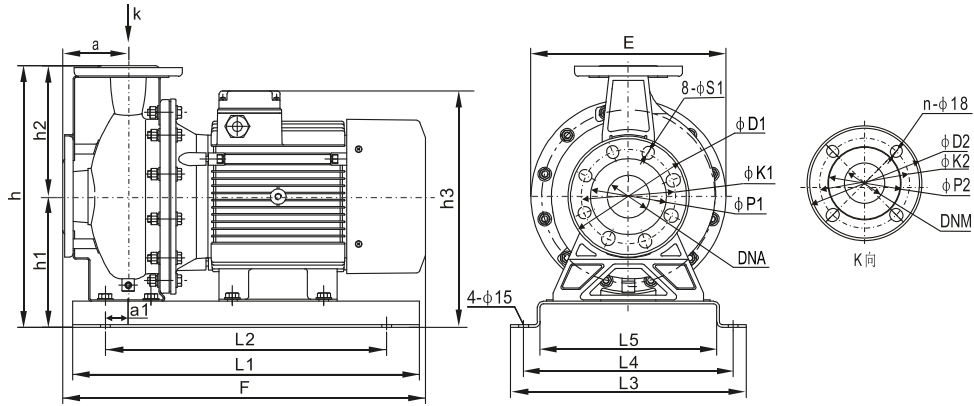

Модель	Мощность P ₂ (кВт)	E	F	h	h1	h2	h3	a	a1	L1	L2	L3	L4	L5	φS1	φD1	φK1	φP1	φD2	φK2	φP2	n	DNA	DNM
CAGB100-80-125/4.0	4.0	256	514	380	200	180	347	100	32	480	380	350	310	260	18	220	180	152	200	160	132	8	100	80
CAGB100-80-125/5.5	5.5	256	530	380	200	180	362	100	32	480	380	350	310	260	18	220	180	152	200	160	132	8	100	80
CAGB100-80-125/7.5	7.5	256	568	380	200	180	362	100	32	480	380	350	310	260	18	220	180	152	200	160	132	8	100	80
CAGB100-80-160/9.2	9.2	256	636	380	200	180	382	100	18	600	400	390	350	300	18	220	180	152	200	160	132	8	100	80
CAGB100-80-160/11	11	300	613	400	200	200	382	100	18	600	400	390	350	300	18	220	180	152	200	160	132	8	100	80
CAGB100-65-200/15	15	300	655	400	200	200	382	100	18	600	400	390	350	300	18	220	180	152	185	145	115	4	100	65
CAGB100-65-200/18.5	18.5	315	717	505	280	225	535	100	23	650	450	326	290	230	18	220	180	152	185	145	115	4	100	65
CAGB100-65-200/22	22	356	776	545	320	225	595	100	18	750	550	416	370	300	18	220	180	152	185	145	115	4	100	65
CAGB100-65-200/30	30	400	844	565	340	225	648	100	18	800	600	396	350	280	18	220	180	152	185	145	115	4	100	65
CAGB125-80-160/11	11	256	669	465	240	225	422	125	13	650	450	390	350	300	18	250	210	180	200	160	132	8	125	80
CAGB125-80-160/15	15	256	711	465	240	225	422	125	13	650	450	390	350	300	18	250	210	180	200	160	132	8	125	80
CAGB125-80-160/18.5	18.5	315	769	505	280	225	535	125	8	750	550	326	290	230	18	250	210	180	200	160	132	8	125	80
CAGB125-80-200/22	22	356	811	570	320	250	595	125	8	750	550	356	310	240	18	250	210	180	200	160	132	8	125	80
CAGB125-80-200/30	30	400	880	590	340	250	648	125	8	800	600	396	350	280	18	250	210	180	200	160	132	8	125	80
CAGB125-80-200/37	37	400	880	590	340	250	648	125	8	800	600	396	350	280	18	250	210	180	200	160	132	8	125	80
CAGB125-100-160/18.5	18.5	315	780	505	280	225	535	125	5	750	550	326	290	230	18	250	210	180	220	180	152	8	125	100
CAGB125-100-160/22	22	356	820	545	320	225	595	125	6	800	600	356	310	240	18	250	210	180	220	180	152	8	125	100
CAGB125-100-160/30	30	400	890	565	340	225	648	125	6	850	650	396	350	280	18	250	210	180	220	180	152	8	125	100
CAGB125-100-200/37	37	400	890	620	340	280	643	125	6	850	650	466	420	350	18	250	210	180	220	180	152	8	125	100
CAGB125-100-200/45	45	445	910	645	365	280	698	125	6	850	650	436	390	320	18	250	210	180	220	180	152	8	125	100
CA GB125-100-200/55	55	485	1000	670	390	280	752	125	6	950	750	486	440	370	18	250	210	180	220	180	152	8	125	100
CAGB150-125-200/45	45	445	950	705	390	315	723	140	7	850	650	456	410	340	22	285	240	206	250	210	180	8	150	125
CAGB150-125-200/55	55	485	1040	705	390	315	752	140	7	950	750	486	440	370	22	285	240	206	250	210	180	8	150	125
CAGB150-125-200/75	75	546	1116	735	420	315	804	140	7	1050	850	541	495	425	22	285	240	206	250	210	180	8	150	125
CAGB150-125-200/90	90	546	1116	735	420	315	804	140	7	1050	850	541	495	425	22	285	240	206	250	210	180	8	150	125

Кривая производительности (CA(B), CAG(B)50-xxx)

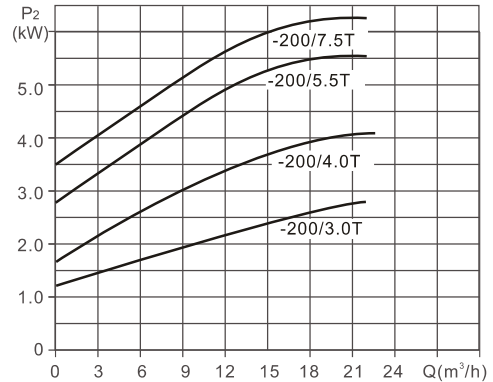
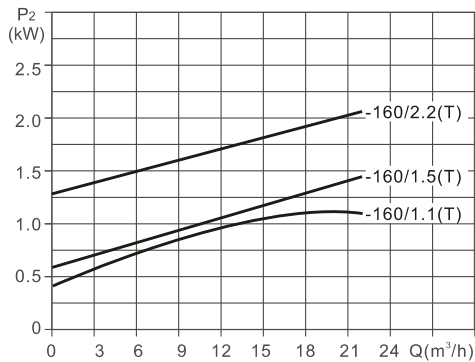
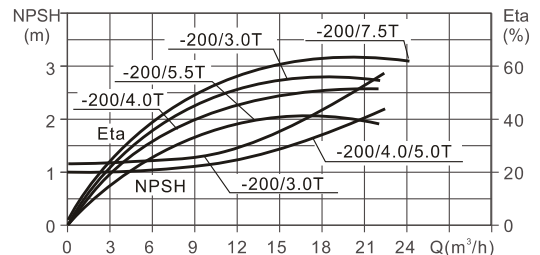
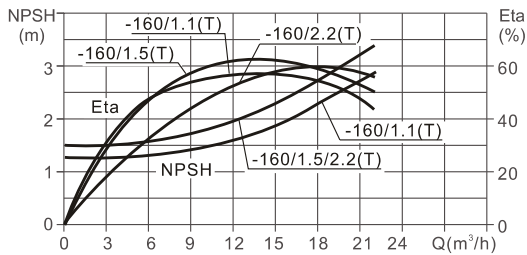
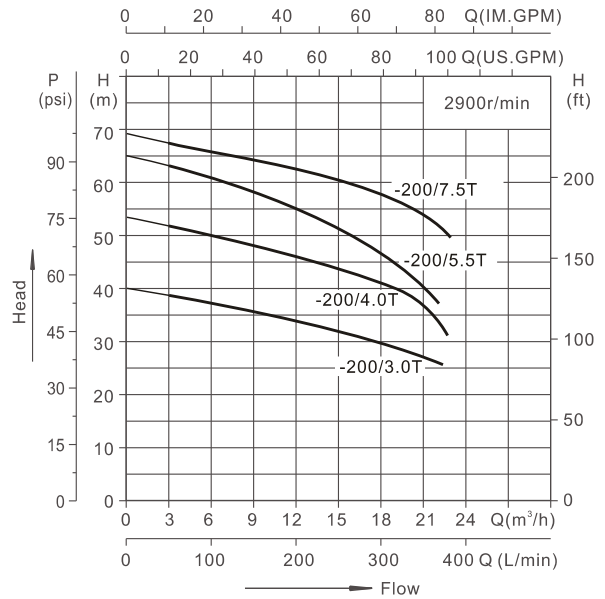
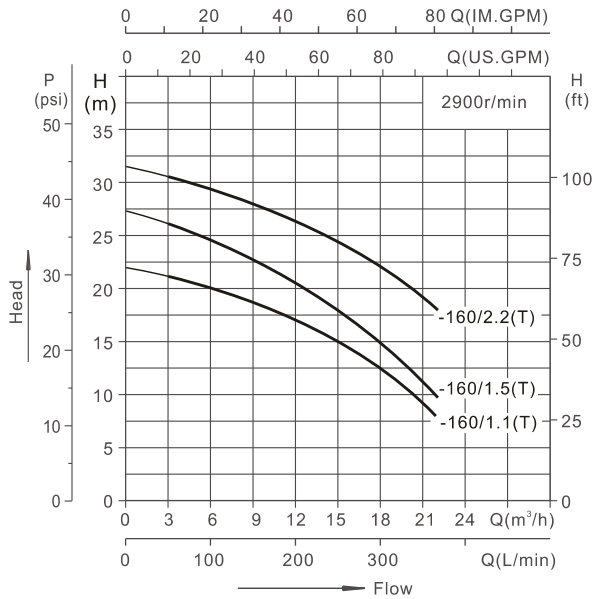

EN 733 Модель	GB 5662 Модель	Мощность P ₂ (кВт)	Q (м³/ч)	3	6	9	12.5	15	18	20	22
CA(B)50-32-160/1.1(T)	CAG(B)50-32-160/1.1(T)	1.1	H (M)	21	20	18.5	16.5	15	12.5	10	8
CA(B)50-32-160/1.5(T)	CAG(B)50-32-160/1.5(T)	1.5		26	24.5	22.5	20	18.5	15	12.5	9.5
CA(B)50-32-160/2.2(T)	CAG(B)50-32-160/2.2(T)	2.2		30.5	29.5	27.5	26	24	22.5	20.5	18
CA(B)50-32-200/3.0T	CAG(B)50-32-200/3.0T	3.0		38	37	35	34	32	30	28	26
CA(B)50-32-200/4.0T	CAG(B)50-32-200/4.0T	4.0		51.5	50	48	45	43	41	39	30
CA(B)50-32-200/5.5T	CAG(B)50-32-200/5.5T	5.5		62	60	58	54	52	47	42	37
CA(B)50-32-200/7.5T	CAG(B)50-32-200/7.5T	7.5		68	66	64	63	62	60	58	57

Кривая производительности (CA(B), CAG(B)65-xxx)

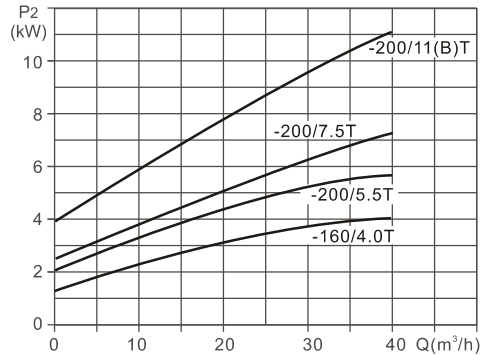
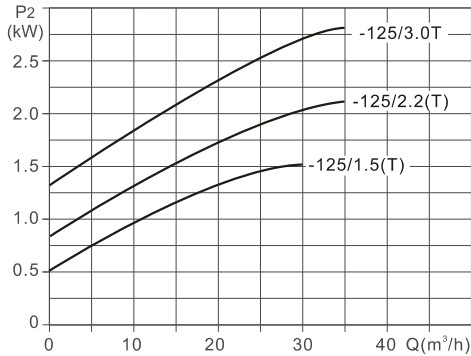
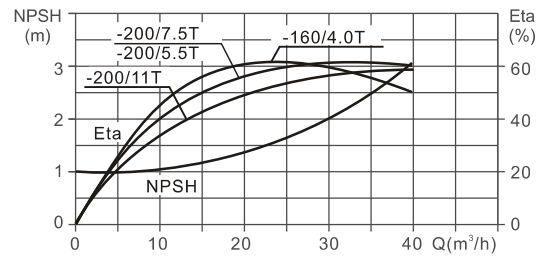
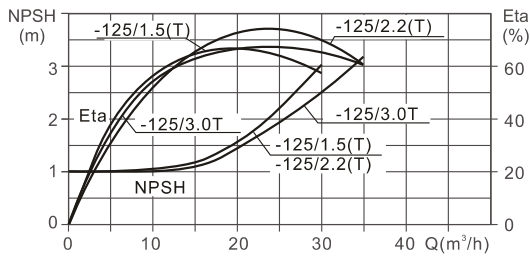
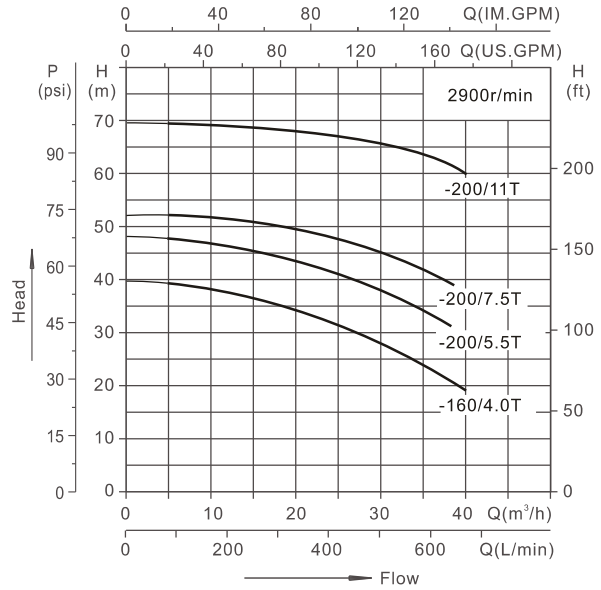
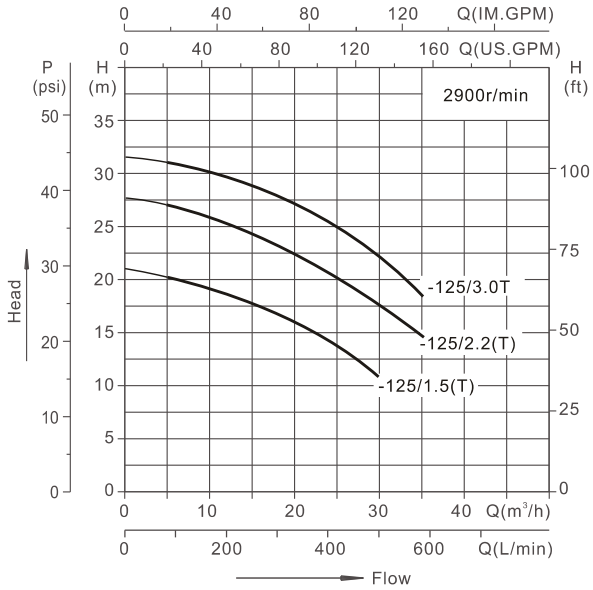

EN 733 Модель	GB 5662 Модель	Мощность P ₂ (кВт)	Q (м³/ч)	5	10	15	20	25	30	35	40
CA(B)65-40-125/1.5(T)	CAG(B)65-50-125/1.5(T)	1.5	H (м)	20	19	17.5	16	13	10.5	—	—
CA(B)65-40-125/2.2(T)	CAG(B)65-50-125/2.2(T)	2.2		27	26	24	22	20	17	14	—
CA(B)65-40-125/3.0T	CAG(B)65-50-125/3.0T	3.0		31	30	29	27	25	22	18	—
CA(B)65-40-160/4.0T	CAG(B)65-50-160/4.0T	4.0		39	38	36.5	34	31	28	24	19
CA(B)65-40-200/5.5T	CAG(B)65-40-200/5.5T	5.5		47	46	45.5	44	41	38	34	30
CA(B)65-40-200/7.5T	CAG(B)65-40-200/7.5T	7.5		52	51.5	51	50	48	45	42	38
CA(B)65-40-200/11T	CAG(B)65-40-200/11T	11		69	69	68.5	68	68	66	64	60

Кривая производительности (CA(B)65-xxx, CAG(B)80-xxx)

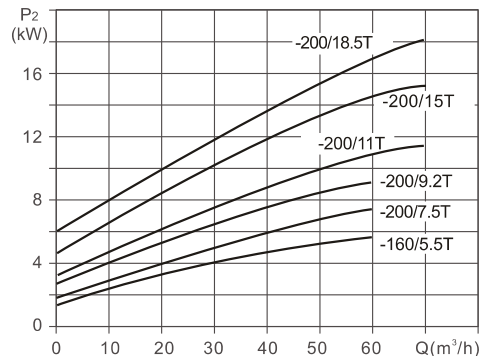
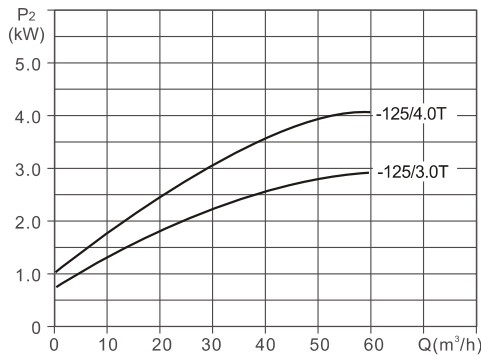
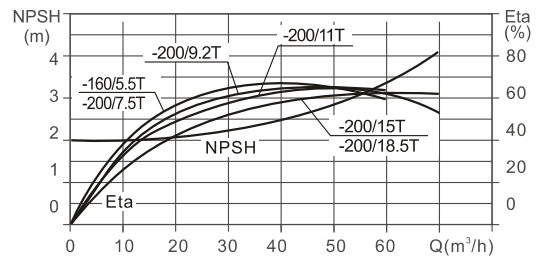
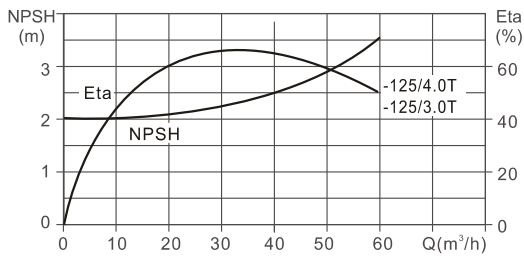
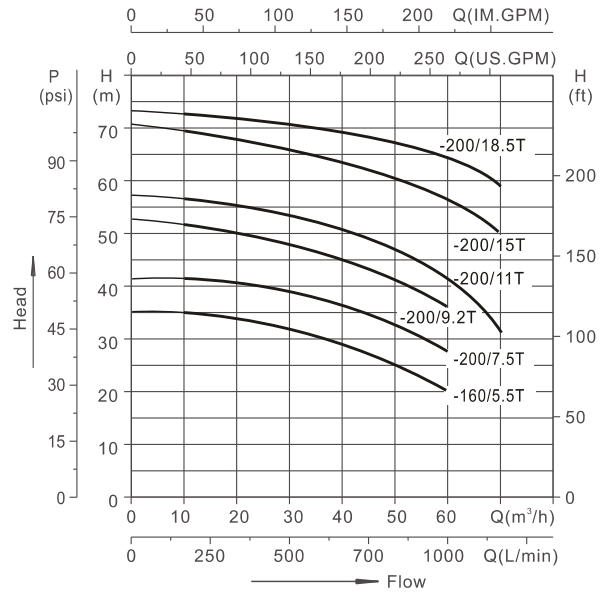
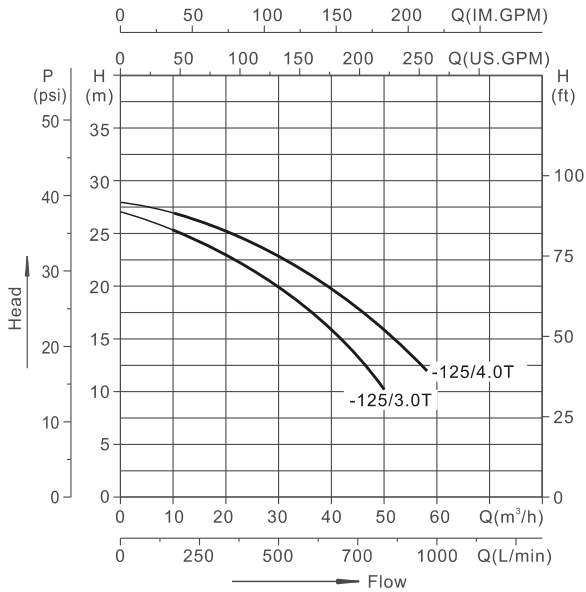

EN 733 Модель	GB 5662 Модель	Мощность P ₂ (кВт)	Q (м³/ч)	5	10	20	30	40	50	60	70
CA(B)65-50-125/3.0T	CAG(B)80-65-125/3.0T	3.0	H (м)	27	26	23	20	16	10	—	—
CA(B)65-50-125/4.0T	CAG(B)80-65-125/4.0T	4.0		28	27	26	24	21	16	—	—
CA(B)65-50-160/5.5T	CAG(B)80-65-160/5.5T	5.5		34.5	34.5	34	31.5	28.5	24	20	—
CA(B)65-50-200/7.5T	CAG(B)80-65-200/7.5T	7.5		41	41	40.5	39	36	32	27.5	—
CA(B)65-50-200/9.2T	CAG(B)80-50-200/9.2T	9.2		52	52	51	49	45	41	37	—
CA(B)65-50-200/11T	CAG(B)80-50-200/11T	11		57	56	55	53	51	48	42	30
CA(B)65-50-200/15T	CAG(B)80-50-200/15T	15		69	68	67	65	64	62	57	50
CA(B)65-50-200/18.5T	CAG(B)80-50-200/18.5T	18.5		73	72	71	70	69	68	65	59

Кривая производительности (CA(B)80-xxx, CAG(B)100-xxx)

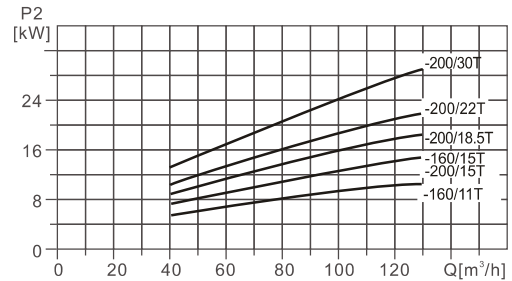
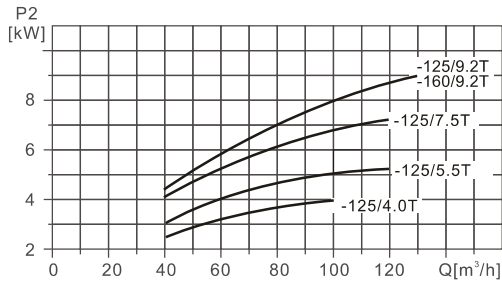
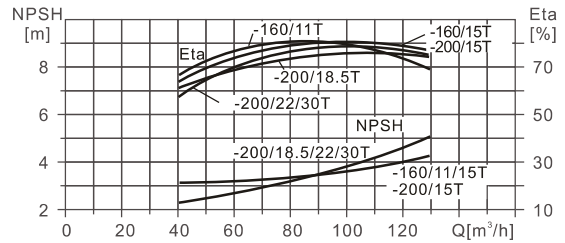
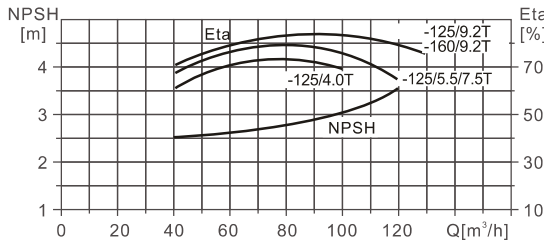
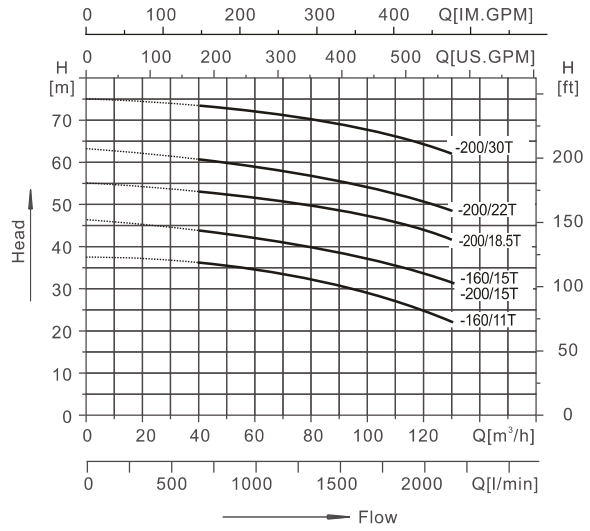
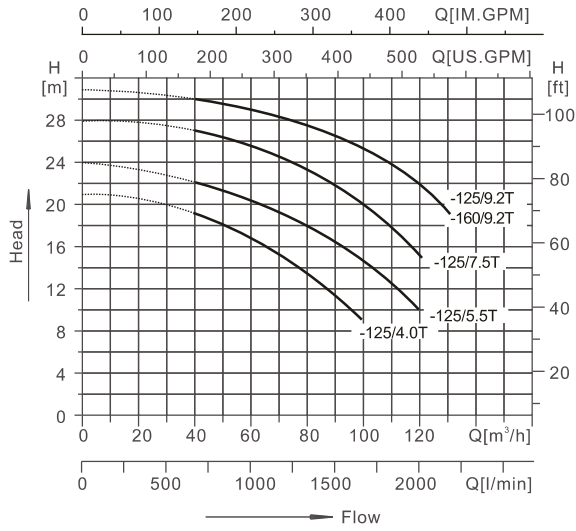

EN 733 Модель	GB 5662 Модель	Мощность P ₂ (кВт)	Q (м³/ч)	40	50	60	70	80	90	100	110	120	130
CA(B)80-65-125/4.0T	CAG(B)100-80-125/4.0T	4.0	H (м)	19	18	17	15	13	11	9	—	—	—
CA(B)80-65-125/5.5T	CAG(B)100-80-125/5.5T	5.5		22	21	20	19	18	17	13	12	10	—
CA(B)80-65-125/7.5T	CAG(B)100-80-125/7.5T	7.5		27	26	25	24	23	22	19	18	15	—
CA(B)80-65-125/9.2T	CAG(B)100-80-160/9.2T	9.2		30	29	29	28	27	26	23	22	21	19
CA(B)80-65-160/11T	CAG(B)100-80-160/11T	11		36	35	34	33	32	31	30	27	25	22
CA(B)80-65-160/15T	CAG(B)100-65-200/15T	15		44	43	42	40	39	38	37	36	34	32
CA(B)80-65-200/18.5T	CAG(B)100-65-200/18.5T	18.5		53	52	51	50	49	48	47	45	44	41
CA(B)80-65-200/22T	CAG(B)100-65-200/22T	22		60	59	58	57	56	51	50	48	44	41
CA(B)80-65-200/30T	CAG(B)100-65-200/30T	30		72	72	71	70	69	65	62	61	60	59

Кривая производительности (CA(B)100-xxx, CAG(B)125-xxx)

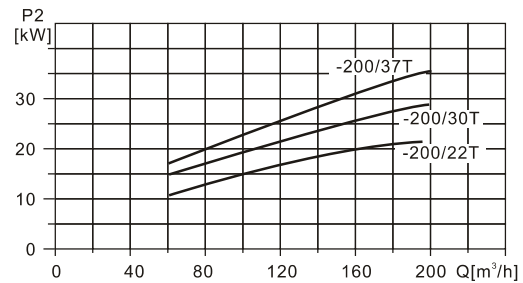
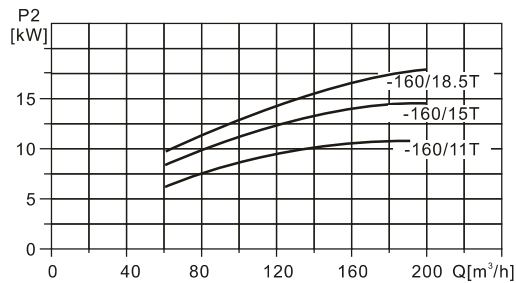
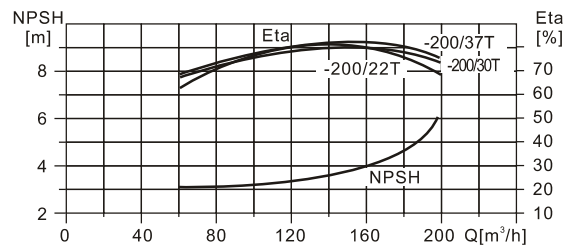
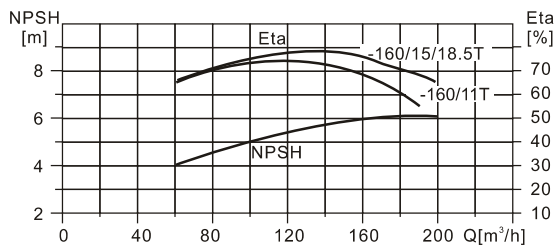
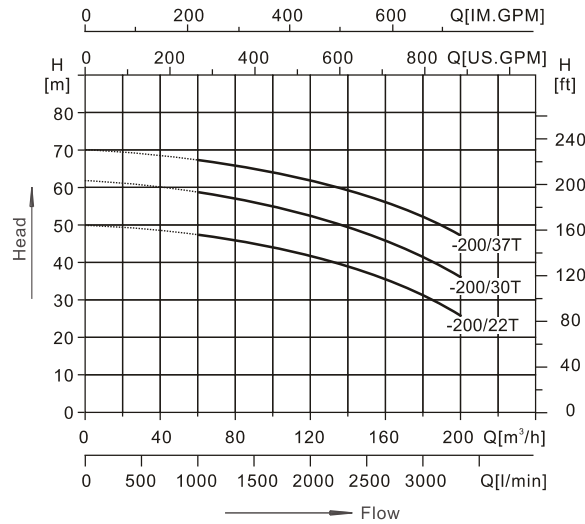
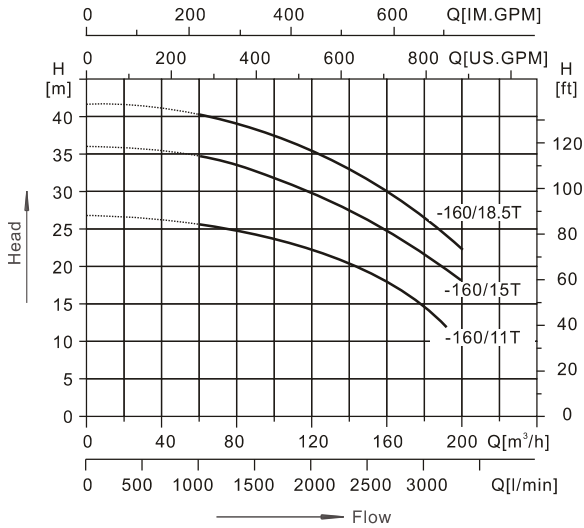

EN 733 Модель	GB 5662 Модель	Мощ- ность P ₂ (кВт)	Q (м³/ч)	60	80	100	120	140	160	180	192	200
CA(B)100-80-160/11T	CAG(B)125-80-160/11T	11	H (M)	26	25	23	22	20	15	14	11	—
CA(B)100-80-160/15T	CAG(B)125-80-160/15T	15		35	33	31	29	27	22	21	20	18
CA(B)100-80-160/18.5T	CAG(B)125-80-160/18.5T	18.5		38	37	36	35	33	28	27	25	22
CA(B)100-80-200/22T	CAG(B)125-80-200/22T	22		46	44	42	40	38	36	31	29	26
CA(B)100-80-200/30T	CAG(B)125-80-200/30T	30		57	56	55	53	50	45	44	42	39
CA(B)100-80-200/37T	CAG(B)125-80-200/37T	37	66	65	63	61	59	54	53	51	48	

Кривая производительности (CA(B), CAG(B)125-xxx)

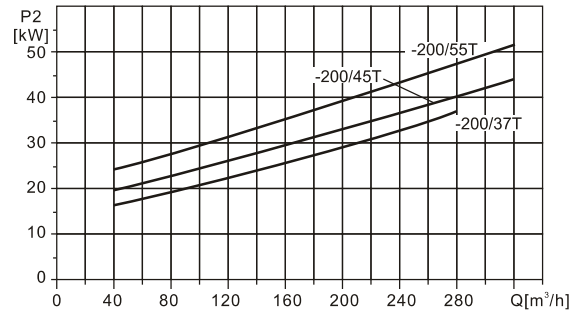
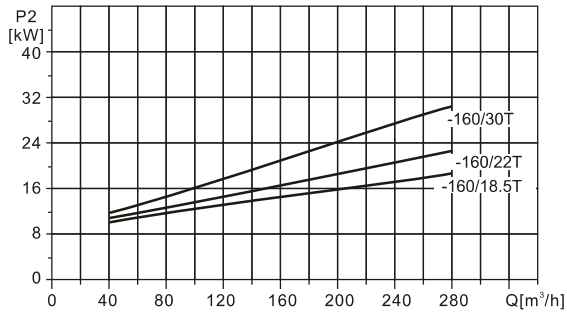
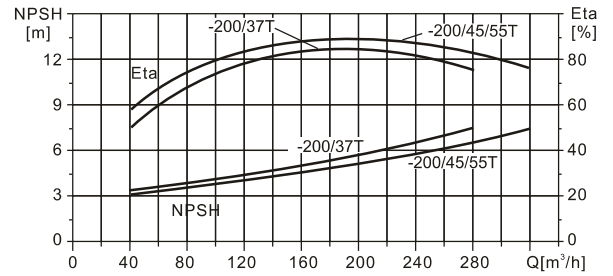
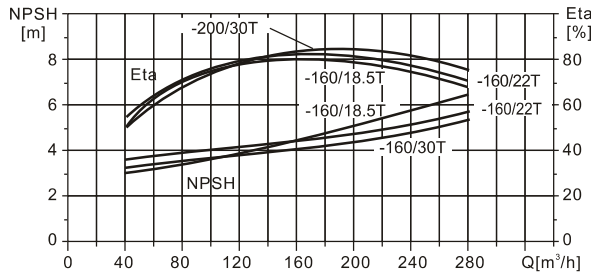
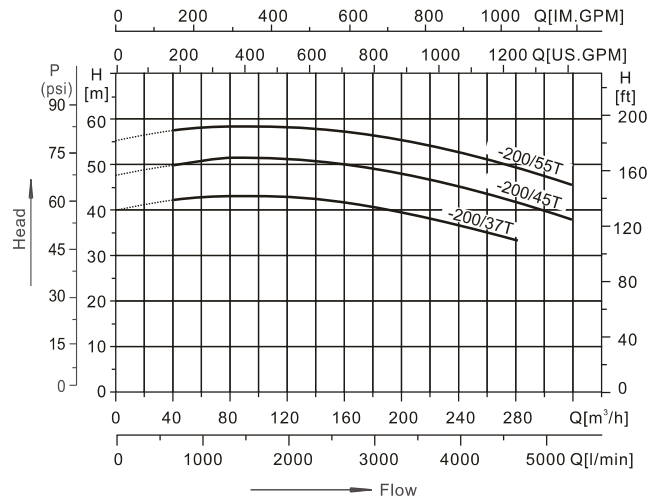
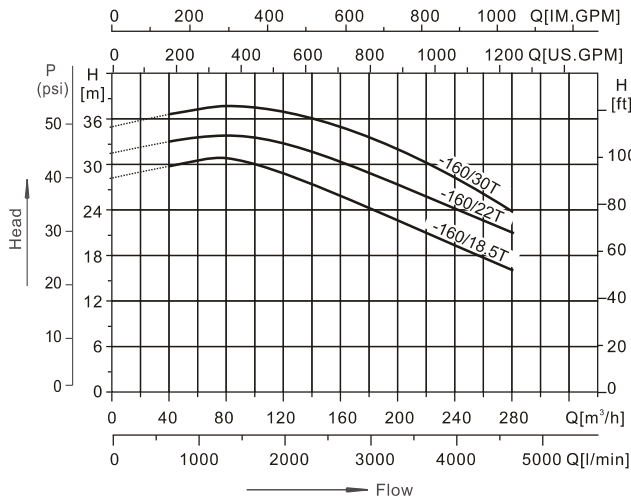

EN 733 Модель	GB 5662 Модель	Мощность P ₂ (кВт)	Q (м³/ч)	40	80	120	160	200	240	280	320
CA(B)125-100-160/18.5T	CAG(B)125-100-160/18.5T	18.5	H (M)	29	31	28	26	23	20	16	—
CA(B)125-100-160/22T	CAG(B)125-100-160/22T	22		33	34	33	31	27	25	21	—
CA(B)125-100-160/30T	CAG(B)125-100-160/30T	30		37	38	37	35	32	29	23	—
CA(B)125-100-200/37T	CAG(B)125-100-200/37T	37		42	43	43	42	40	38	34	—
CA(B)125-100-200/45T	CAG(B)125-100-200/45T	45		50	51	51	50	48	45	41	38
CA(B)125-100-200/55T	CAG(B)125-100-200/55T	55		58	59	58	57	56	53	50	46

Кривая производительности (CA(B), CAG(B)150-xxx)

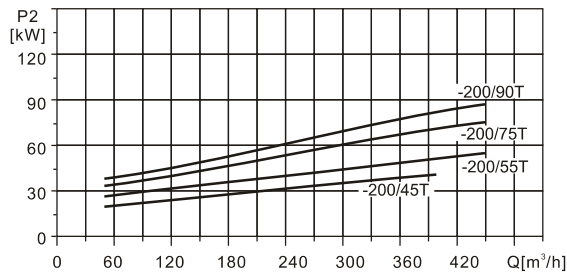
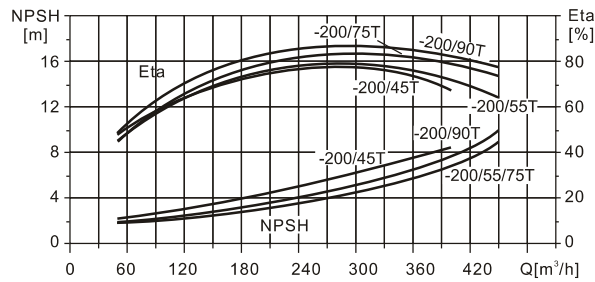
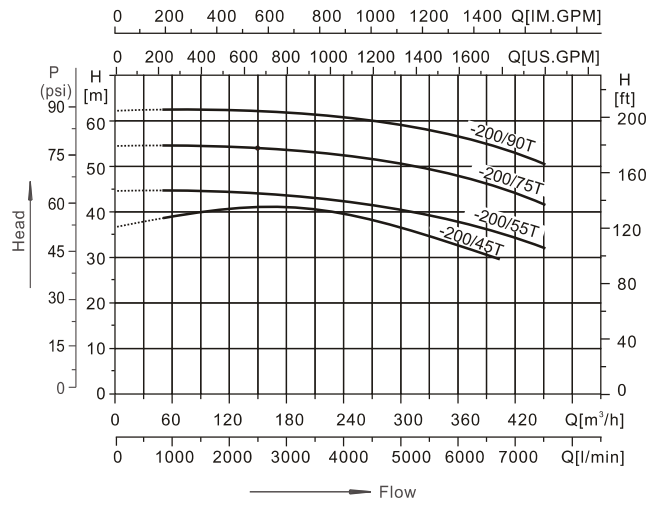

EN 733 Модель	GB 5662 Модель	Мощ- ность P ₂ (кВт)	Q (м ³ /ч)	50	100	150	200	250	300	320	350	400	450
CA(B)150-125-200/45T	CAG(B)150-125-200/45T	45	H (м)	39	40	41	41	38	36	35	34	30	—
CA(B)150-125-200/55T	CAG(B)150-125-200/55T	55		45	45	44	43	42	41	40	38	36	32
CA(B)150-125-200/75T	CAG(B)150-125-200/75T	75		55	55	54	53	52	51	50	49	47	42
CA(B)150-125-200/90T	CAG(B)150-125-200/90T	90		62	62	62	61.5	61	60	58	57	54	51

Таблица потерь потока в трубопроводе (Потери потока воды в новой чугунной трубе на 100 м)

Поток		Внутренний диаметр трубы (мм)																	
м³/ч	л/мин		15 1/2"	20 3/4"	25 1"	32 1 1/4"	40 1 1/2"	50 2"	65 2 1/2"	80 3"	100 4"	125 5"	150 6"	175 7"	200 8"	250 10"	300 12"	350 14"	
0.6	10	V Hr	0.94 11.8	0.53 2.82	0.34 1	0.21 0.25													
0.9	15	V Hr	1.42 25.1	0.8 6.04	0.51 2.16	0.31 0.55													
1.2	20	V Hr	1.89 43.1	1.06 10.4	0.68 3.72	0.41 0.95	0.27 0.31												
1.5	25	V Hr	2.36 64.5	1.33 15.8	0.85 5.68	0.52 1.47	0.33 0.47												
1.8	30	V Hr	2.83 92	1.59 22.3	1.02 8.0	0.62 2.09	0.40 0.66												
2.1	35	V Hr	3.3 123	1.86 29.8	1.19 10.8	0.73 2.81	0.46 0.89	0.3 0.31											
2.4	40	V Hr	3.77 164	2.12 38.2	1.36 13.8	0.83 3.65	0.53 1.15	0.34 0.4											
3.0	50	V Hr		2.65 58.2	1.7 21.5	1.04 5.6	0.66 1.75	0.42 0.61											
3.6	60	V Hr		3.18 82	2.04 30	1.24 8.0	0.8 2.48	0.51 0.86											
4.2	70	V Hr		3.72 110	2.38 40	1.45 10.8	0.93 3.33	0.59 1.14											
4.8	80	V Hr		4.25 141	2.72 51.5	1.66 13.9	1.06 4.3	0.68 1.46											
5.4	90	V Hr			3.06 64	1.87 17.5	1.19 5.4	0.76 1.82	0.45 0.46										
6.0	100	V Hr			3.4 79	2.07 21.4	1.33 6.6	0.85 2.22	0.5 0.56										
7.5	125	V Hr			4.25 120	2.59 33	1.66 10	1.06 3.4	0.63 0.86										
9.0	150	V Hr				3.11 47	1.99 14.2	1.27 4.74	0.75 1.21	0.5 0.43									
10.5	175	V Hr				3.63 63	2.32 19	1.49 6.3	0.88 1.63	0.58 0.57									
12	200	V Hr				4.15 82	2.65 24.5	1.7 8.1	1.01 2.1	0.66 0.74									
15	250	V Hr				5.18 126	3.32 37.5	2.12 12.3	1.26 3.2	0.83 1.12	0.53 0.36								
18	300	V Hr				3.89 53	2.55 17.3	1.51 4.5	1.0 1.58	0.64 0.51									
24	400	V Hr				5.31 92	3.4 29.5	2.01 7.8	1.33 2.7	0.85 0.89									
30	500	V Hr				6.63 140	4.25 44.8	2.51 12	1.66 4.13	1.06 1.36	0.68 0.48								
36	600	V Hr					5.1 63	3.02 16.9	1.99 5.8	1.27 1.93	0.82 0.68								
42	700	V Hr					5.94 84	3.52 22.6	2.32 7.8	1.49 2.6	0.95 0.9								
48	800	V Hr					6.79 108	4.02 29	2.65 10	1.7 3.35	1.09 1.16	0.75 0.43							
54	900	V Hr					7.64 134	4.52 36	2.99 12.5	1.91 4.2	1.22 1.45	0.85 0.54							
60	1000	V Hr						5.03 44.5	3.32 15.2	2.12 5.14	1.36 1.76	0.94 0.66							
75	1250	V Hr						6.28 68	4.15 23	2.65 7.9	1.7 2.68	1.18 1.0	0.87 0.48						
90	1500	V Hr						7.54 96	4.98 32.6	3.18 11.2	2.04 3.77	1.42 1.42	1.04 0.68						
105	1750	V Hr						8.79 129	5.81 43.5	3.72 15	2.38 5.04	1.65 1.0	1.21 0.91	0.93 0.45					
120	2000	V Hr							6.63 56	4.25 19.4	2.72 6.5	1.89 2.43	1.39 1.18	1.06 0.58	0.68 0.16				
150	2500	V Hr							8.29 85	5.31 30	3.40 9.8	2.36 3.75	1.73 1.79	1.33 0.89	0.85 0.25				
180	3000	V Hr							9.95 120	6.37 42	4.08 13.8	2.83 5.3	2.08 2.53	1.59 1.25	1.02 0.35	0.71 0.15			
300	5000	V Hr								10.62 124.9	6.79 41.3	4.72 16.74	3.43 7.81	2.65 4.03	1.7 1.34	1.18 0.54	0.87 0.25		
600	10000	V Hr									13.59 161	9.44 65	6.93 30.2	5.31 15.6	3.4 5.16	2.36 2.09	1.73 0.97		

Потери давления в трубах из другого материала необходимо умножить на следующие коэффициенты, основанные на числом значении новой чугунной трубы:
 Труба из нержавеющей стали: 0,80
 Труба из ПВХ: 0,76
 Алюминиевая труба: 0,70
 Керамическая труба: 0,80
 Сварная труба: 0,80
 Оцинкованная железная труба: 1.17
 Цементная труба: 1.30
 Стальная труба с легкой ржавчиной: 2.10
 Труба с серьезными отложениями: 3.60

Примечание: V - скорость движения жидкости в трубе, ед. изм.: м/сек
 Hr - потеря давления в новой чугунной трубе на 100 м, ед. изм.: м.

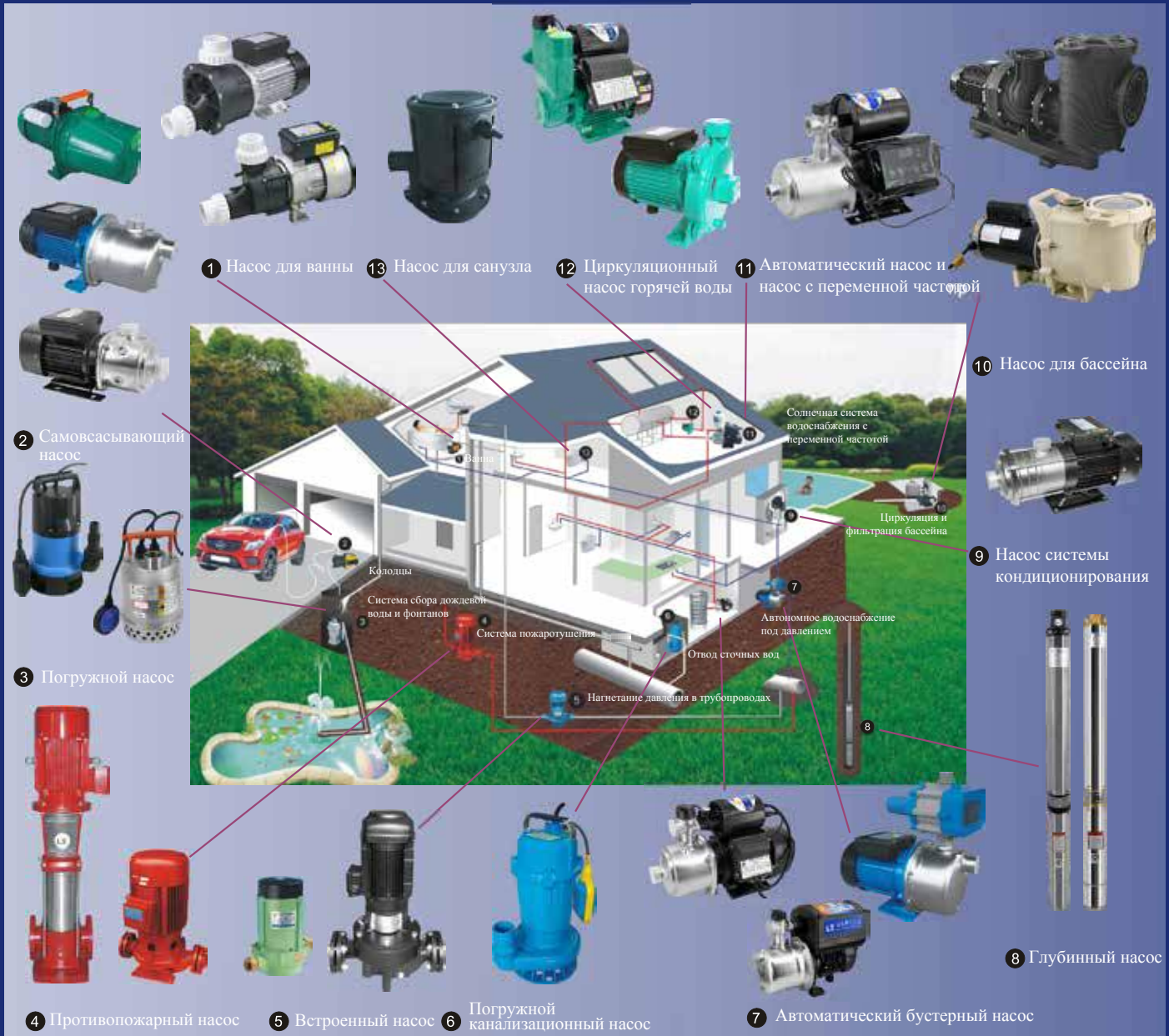

Технические данные могут изменяться без предварительного уведомления