

НАЗЕМНЫЕ АВТОМАТИЧЕСКИЕ НАКРЫТИЯ MOON

Современный дизайн с возможностью оптимизации



ДЛЯ КАКИХ БАССЕЙНОВ?

- Для бассейнов размером от 2,5 x 3 м до 5 x 11 м

БОНУСЫ ПРОДУКТА

- + Уникальный дизайн.
- + Технологические и инновационные материалы.
- + Поддержка барабана с помощью подшипников.

1 СТОЙКИ

Композитная термопластичная структура.

- Металлик, шампань, серый или блестящий белый лед.
- Цвет стоек по запросу (опционально).
- Отличная стойкость к ударам и царапинам.
- Съемные стойки для облегчения технического обслуживания.

Алюминиевая рама, толщина 3 мм, серое полиэфирное порошковое покрытие.

Блоки, используемые для регулировки уровня стоек



6 ЦЕНТРАЛЬНЫЙ ДИСК

- Цветные диски, выбор из 7 цветов.
- Цвет диска по запросу (опционально).

5 БАРАБАН ИЗ АНОДИРОВАННОГО АЛЮМИНИЯ 20 МИКРОН

4 ЛАМЕЛИ

- Непрозрачные ламели из ПВХ или солнечные поликарбонатные ламели.
- См. стр. 140-144

2 МОТОРИЗАЦИЯ

Электродвигатель в трубе

- Регулируемые механические концевые выключатели, снимаемые без демонтажа ролика, двигатель свободного хода (используется для размотки полотна в случае поломки и для обеспечения безопасности бассейна в случае отсутствия электричества).
- Более длительный срок службы двигателя благодаря подшипникам, которые поддерживают барабан и, следовательно, вес накрытия.

Wi-Key или переключатель с ключом



Блок управления Wi-Key



Вариант поверхностного монтажа

3 КОМПЛЕКТЫ КРЕПЛЕНИЙ

(в начале и в конце автоматического накрытия)

- Pushlock, Quicklock или Straplocking.
- См. стр.145

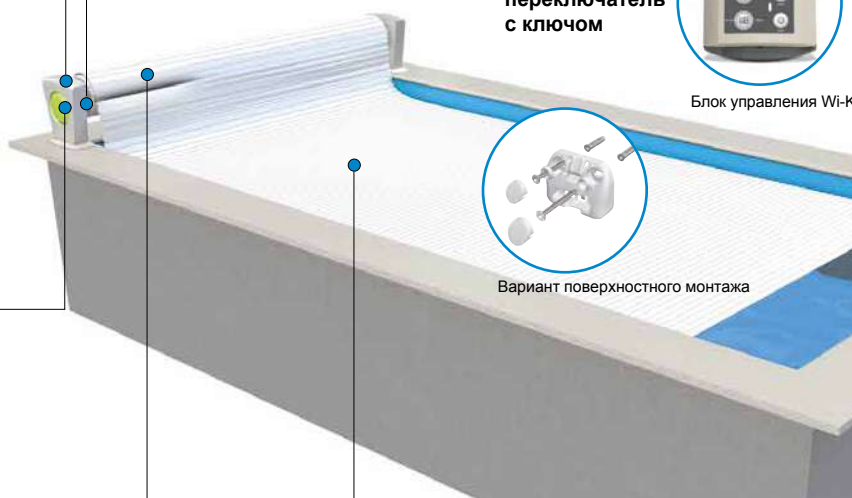



НАСТРАИВАЕМЫЕ НАЗЕМНЫЕ АВТОМАТИЧЕСКИЕ НАКРЫТИЯ

- Выберите цвет стойки: шампань серый или белый лед.
- Выберите электрический центральный диск Moon: доступно 7 цветов.

ДОСТУПНЫЕ ВЕРСИИ = ЭЛЕКТРИЧЕСКАЯ ИЛИ СОЛНЕЧНАЯ

- Экономьте электричество и время монтажа (без прокладки кабелей), выберите солнечную версию Moon для бассейнов размером до 5 x 10 м.
- Поставляется с 2 мощными аккумуляторами и 1 солнечной панелью с фотоэлектрическими элементами.

СОВМЕСТИМОСТЬ С ПОЛИКАРБОНАТНЫМИ ЛАМЕЛЯМИ

- Наземные автоматические накрытия совместимы с ламелями из солнечного поликарбоната.
- См. стр. 142

★ опции

ЦВЕТА ПОД ЗАКАЗ

Для оформления по вашему вкусу выберите свой собственный цвет для стойки и центрального диска. Сообщите нам, какой цвет из палитры RAL вы хотите.

АВТОМАТИЧЕСКАЯ ОСТАНОВКА

Печатная плата подает сигнал об остановке открытия, если на ламелях обнаружено ненормальное напряжение.

ЩИТОК STOP SALT (ДЛЯ ЭЛЕКТРИЧЕСКОЙ ВЕРСИИ)

Щиток Stop Salt (Стоп Соль) используется для автоматической отправки данных "бассейн закрыт" или "бассейн открыт" в блок электролиза соли.



INFO

Возможна смешанная установка: стандартная стойка со стороны двигателя и настенный монтаж на свободной стороне.

ЦВЕТА СТОЕК



Белый лед



Шампань серый

ЦВЕТА ДИСКА

Цвета, совпадающие с цветами стоек



Белый



Шампань серый

ЦВЕТА ДИСКА

Другие цвета



Голубой



Дерево



Серый бетон



Черный



Солнечная панель



Зеленый анис

НЕПРОЗРАЧНЫЕ ЛАМЕЛИ ИЗ ПВХ

Стандартизированные ламели из ПВХ

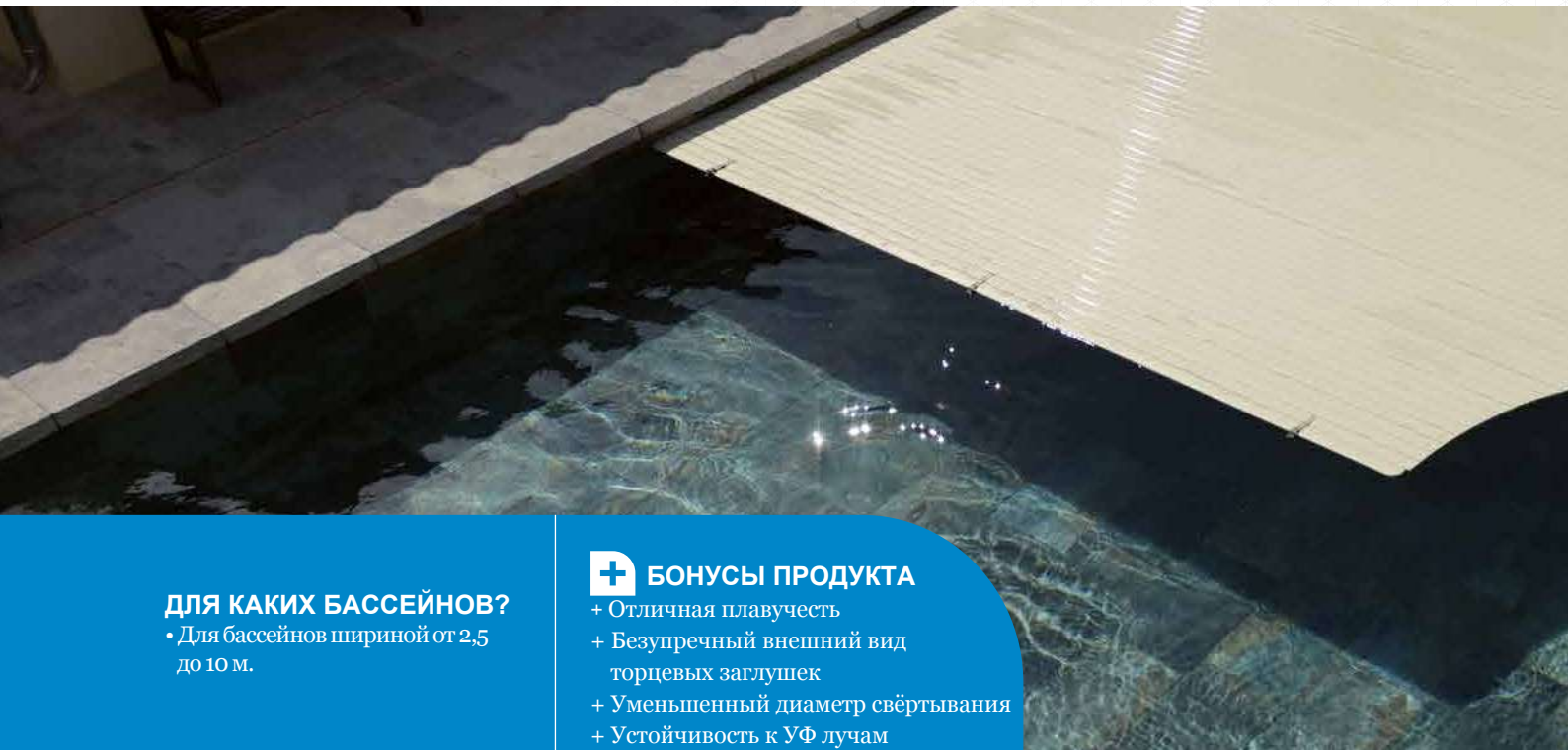

ДЛЯ КАКИХ БАССЕЙНОВ?

- Для бассейнов шириной от 2,5 до 10 м.

БОНУСЫ ПРОДУКТА

- + Отличная плавучесть
- + Безупречный внешний вид торцевых заглушек
- + Уменьшенный диаметр свёртывания
- + Устойчивость к УФ лучам

ЭКСТРУДИРОВАННЫЕ ЛАМЕЛИ ИЗ ПВХ

- Ширина 69 мм / толщина 13 мм.
- Без использования свинцовых добавок, формула с использованием цинка кадмия.
- Устойчивость к образованию пятен от органических отложений.
- Материал соответствует требованиям устойчивости к старению, определенным стандартом NFT-54-405-1: 2002.

ТОРЦЕВЫЕ ЗАГЛУШКИ

- Устанавливаются по всей длине ламели.
- Доступны 3 размера: S (15 мм), Standard (25 мм), XL (35 мм).
- Специальные радиальные заглушки для углов и римских ступеней.

ЦВЕТА



Бежевый



Белый



Голубой*



Серый

* Время производства от 6 до 8 недель



радиус 5 см

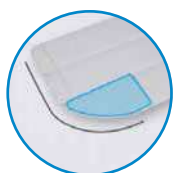

радиус 10 см

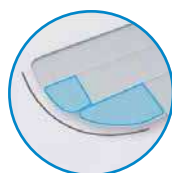

радиус 15 см

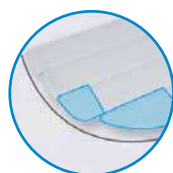

радиус 20 см

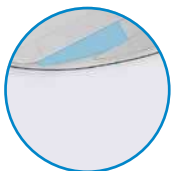

Торцевые заглушки для завершения радиуса ступеней

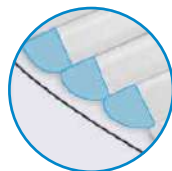

Торцевые заглушки для завершения радиуса ступеней



ВЫСОКОКАЧЕСТВЕННАЯ ОТДЕЛКА

- Благодаря отсутствию сварных швов ламели и торцевые заглушки имеют безупречный внешний вид.

АДАПТИРУЕТСЯ К ЛЮБЫМ КОНФИГУРАЦИЯМ БАССЕЙНА

- Благодаря 3 разным размерам и закругленной форме, торцевые заглушки позволяют адаптировать ламели к любой конфигурации бассейна.

ЛЕГКОСТЬ В УСТАНОВКЕ И ОБСЛУЖИВАНИИ

- Сборка путем скольжения является запатентованной системой, которая облегчает сборку и снятие ламелей. Это возможно благодаря съемным торцевым заглушкам.
- Остается возможным и традиционный метод сборки путем сцепления.

1 - МЕТОДЫ СБОРКИ

Чтобы упростить сборку ламелей (например, в ограниченном пространстве), мы предлагаем два метода сборки.

1 СКОЛЬЗЯЩАЯ СБОРКА

Преимущества скользящей сборки:

- + Ламели собираются быстрее и проще, чем при традиционном методе путем сцепления, особенно для длинных ламелей.
- + Отсутствует риск повреждения ламелей в процессе сборки.
- + Поврежденную ламель легко удалить, не повредив другие.

2 СЦЕПЛЕНИЕ

Если вы выбираете скользящие ламели, пожалуйста, укажите это в бланке заказа.

ЛАМЕЛИ						
<input type="radio"/> Непрозрачные ПВХ ламели	<input type="radio"/> Белый	<input type="radio"/> Бежевый	<input type="radio"/> Средний серый 2	<input type="radio"/> Голубой*		
<input type="radio"/> Ламели из поликарбоната	<input type="radio"/> Прозрач/Черный	<input type="radio"/> Прозрач/Корич*	<input type="radio"/> Прозрачный*	<input type="radio"/> Голубой прозрач.*	<input type="radio"/> Зеленый прозрач.*	<input type="radio"/> Серый**
<small>(Солнечные ламели из поликарбоната нельзя обрабатывать бромом)</small>						
<input checked="" type="checkbox"/> Оставить каждую третью ламель без заглушки	<input type="radio"/> Сторона AD	<input type="radio"/> Сторона ВС.	<small>По умолчанию будут установлены все заглушки</small>			
<small>*Более длительный срок производства **В ожидании нормализации</small>						

2 - ГЕРМЕТИЧНОСТЬ БЛАГОДАРЯ ПРОМЕЖУТОЧНЫМ ЗАГЛУШКАМ

При необходимости, размер ламели может быть адаптирован на месте. После того, как ламель была обрезана по размеру, устанавливается промежуточная заглушка (можно найти в каталоге запчастей). После этого торцевая заглушка устанавливается с легкостью.

3 - РАЗМЕРЫ ТОРЦЕВЫХ ЗАГЛУШЕК

Доступны 3 размера торцевых заглушек (XL / Standard / S). Они могут использоваться для корректировки размера ламелей в диапазоне 1 см в каждую сторону (2 см на одну ламель).



XL / Standard / S

НЕ ЗАБУДЬТЕ!



IVERNEA / IVERNEA PLUS

Не забудьте заказать зимнее накрытие, чтобы защитить ламели от ультрафиолета и грязи.

СОЛНЕЧНЫЕ ПОЛИКАРБОНАТНЫЕ ЛАМЕЛИ

Сверхэффективные солнечные ламели



ДЛЯ КАКИХ БАССЕЙНОВ?

- Для бассейнов шириной от 2,5 до 6 м.

БОНУСЫ ПРОДУКТА

- + Исключительная ударопрочность
- + Адаптированы к наземным и углубленным автоматическим накрытиям
- + Уменьшенный диаметр свёртывания
- + Устойчивость к УФ лучам

ЭКСТРУДИРОВАННЫЕ ЛАМЕЛИ ИЗ ПОЛИКАРБОНАТА

- Ширина 69 мм / Толщина 13 мм.

ЧЕРНЫЕ ЗАГЛУШКИ

- Внутри ламели имеется герметичное уплотнение.

ТОРЦЕВЫЕ ЗАГЛУШКИ

- Устанавливаются по всей длине ламели.
- Доступны 3 размера: S (15 мм), Standard (25 мм), XL (35 мм).
- Специальные радиальные заглушки для углов и римских ступеней.



радиус 5 см

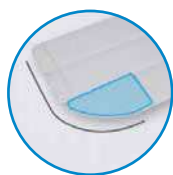

радиус 10 см

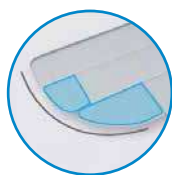

радиус 15 см

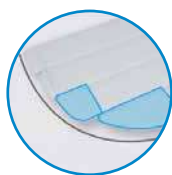

радиус 20 см

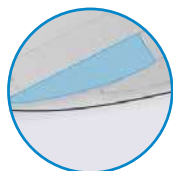

Торцевые заглушки для завершения радиуса ступеней

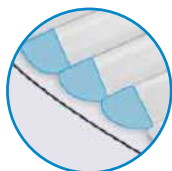

Торцевые заглушки для завершения радиуса ступеней

ЦВЕТА

Прозрачный голубой*



Прозрачный зеленый*



Прозрачный коричневый*



Прозрачный*



Прозрачный / Черный



Серебристый / Черный**

* Время производства от 6 до 8 недель

** В ожидании нормализации (для цвета Серебристый / Черный)

PUSHLOCK / QUICKLOCK / STRAPLOCKING

► PUSHLOCK



- Эстетичный комплект для обеспечения безопасности
- Сверхпрочный материал.
- Легко адаптируется к округлым и трапециевидным формам.

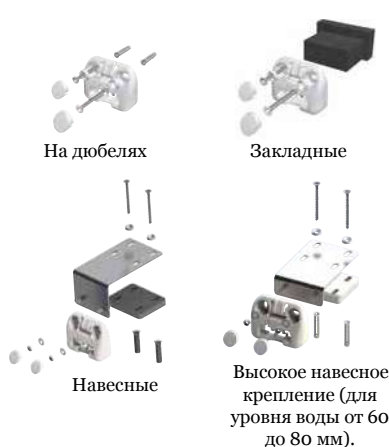

• Доступны в различных цветах:

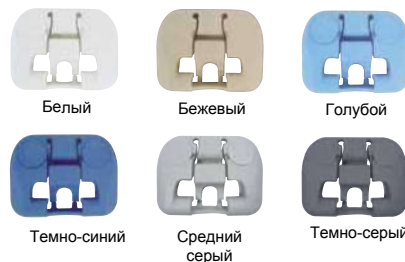

Модель	На дубелях	Закладные	Навесные или высоко-навесные
Доступно к заказу	+	+	+

НОВИНКА: ГРЯЗЕОТТАЛКИВАЮЩИЙ РЕМЕНЬ

Система блокировки Pushlock теперь доступна с новым ремнем. Ремень изготовлен из ткани с ПВХ-покрытием, которое предотвращает его загрязнение и окрашивание в зеленый цвет.

Монтаж и замена ремней просты в исполнении.

Цвет ремня будет соответствовать цвету ламелей.



NF P
NORM
90-308

SAFETY



► QUICKLOCK



- Нет необходимости наклоняться, чтобы накрыть ваш бассейн.
- Не подходит для Rollinside и Rollfit.



• Доступны в различных цветах:



Модель	На дубелях	Закладные	Навесные
Доступно к заказу	+	+	+

Quicklock инструмент : доступно к заказу

► STRAPLOCKING



- Адаптируются для бассейнов любых конфигураций.
- Не подходит для Rollinside и Rollfit.



Система крепления	На дубелях		Закладные		Навесные	
Материал	Бетон	Дерево	Бетон	Дерево	Бетон	Дерево
Доступно к заказу	+	+	+	+	+	+

INFO

Как определить количество комплектов креплений

ТИПЫ НАКРЫТИЯ	НАЗЕМНЫЙ БЕЗ КОРПУСА, МОБИЛЬНЫЙ, ROLLINSIDE, ROLLFIT	ROLLOVER, ЗАГЛУБЛЕННЫЙ КРОМЕ ROLLINSIDE И ROLLFIT
Ширина ≤ 3 м	4 комплекта	2 комплекта
Ширина от 3 до 5 м	6 комплектов	3 комплекта
Ширина от 5 до 7 м	8 комплектов	4 комплекта
Ширина от 7 до 10 м	10 комплектов	5 комплектов
Ширина ≥ 10 м	12 комплектов	6 комплектов



ЭКСКЛЮЗИВНО
ДЛЯ

DEL



- Блок управления Wi-Кей используется для открытия и закрытия ролеты. Он заменяет переключатель с ключом.
- Быстрая и простая установка.
- Защищен паролем.
- Техническая информация на стр. 289

**БЕСПРОВОДНОЙ
ПУЛЬТ ДУ DEL**

РЕКОМЕНДАЦИИ

Максимальная ширина: 5,00 м.

Максимальная длина, включая ступени: 11,00 м.

Минимальные размеры (для соответствия стандарту NF P 90-308): 2,50 x 3,00 м.

ЗАНИМАЕМАЯ ПЛОЩАДЬ

Измерения в см.

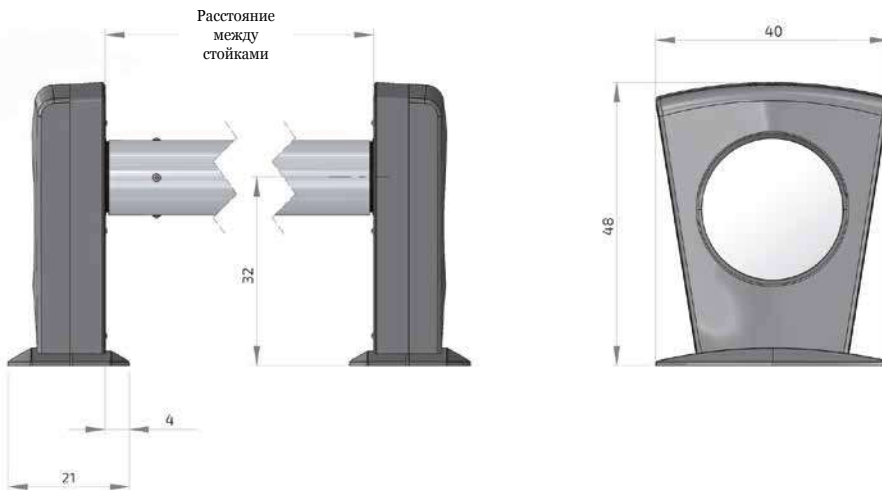
ПЛАНИРОВКА

Измерения в см.

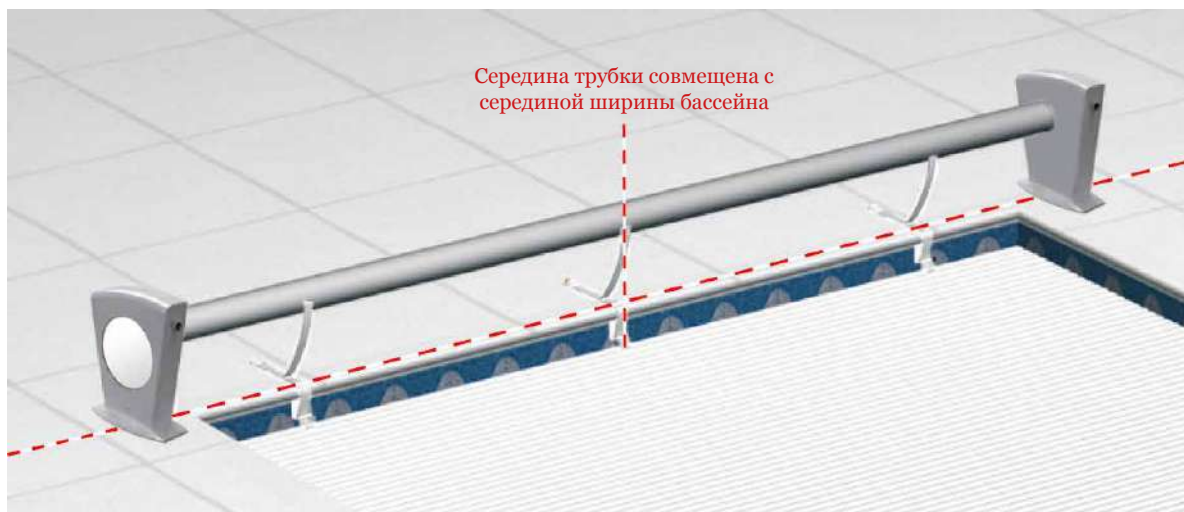
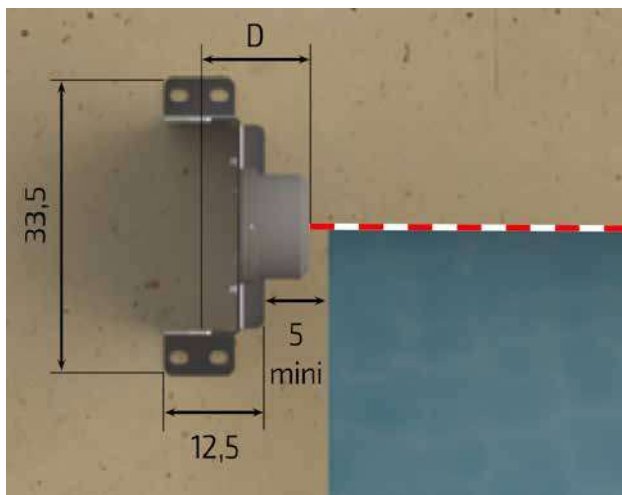
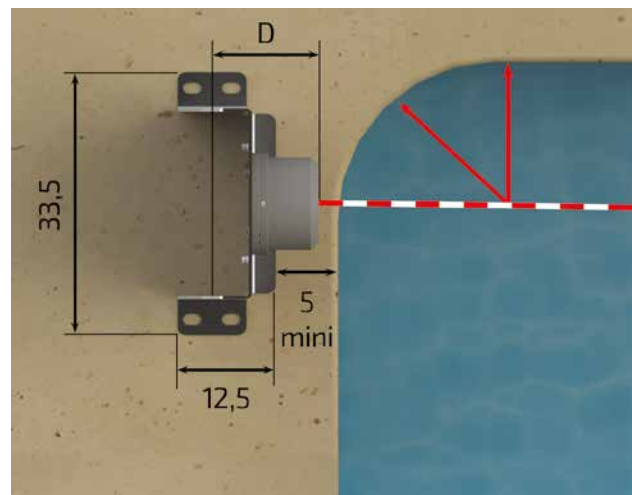
ОСТРЫЙ УГОЛ

ЗАКРУГЛЕННЫЙ / СКОШЕННЫЙ УГОЛ ДО 60СМ

МАКС. РАССТОЯНИЕ МЕЖДУ СТОЙКАМИ

ШИРИНА БАССЕЙНА (М)	ДЛИНА БАССЕЙНА (М)	ВЕРСИЯ		МАКС. РАССТОЯНИЕ МЕЖДУ СТОЙКАМИ (М)
		ЭЛЕКТРИЧЕСКАЯ	СОЛНЕЧНАЯ	
3	13	✓	✓	3.35
3.50	12.50	✓	✓	3.85
4	12	✓	✓	4.35
4.50	11.50	✓	✓	4.85
5	11	✓	✓	5.35

✓Стандарт

ЭЛЕКТРИЧЕСКАЯ СЕТЕВАЯ ВЕРСИЯ

ПРИЕМНИК WI-KEY

ПЕРЕКЛЮЧАТЕЛЬ С КЛЮЧОМ

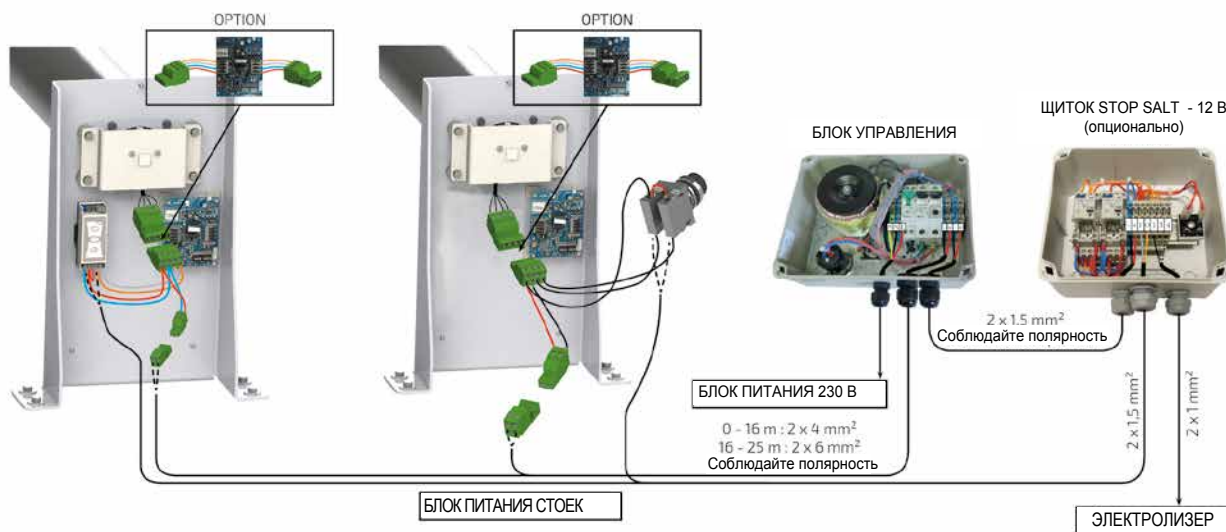

ЭЛЕКТРИЧЕСКОЕ СОЕДИНЕНИЕ

Блок управления должен быть установлен в сухом месте. Установка должна соответствовать стандарту С15-100 (последняя применимая версия, обратитесь за консультацией к электрику). Все наши блоки управления имеют однофазный источник питания 230 В (50 Гц). Требуемая мощность на входных клеммах составляет 0,15 кВт. Автоматический выключатель соответствующего размера должен быть установлен на стороне питания блока управления и оборудован системой защиты от замыкания на землю 30 мА.

INFO

Если имеется щиток “Stop Salt”, проложите кабель между вашим техническим помещением и стойкой.

СОЛНЕЧНАЯ СЕТЕВАЯ ВЕРСИЯ

ПРИЕМНИК WI-KEY

ПЕРЕКЛЮЧАТЕЛЬ С КЛЮЧОМ

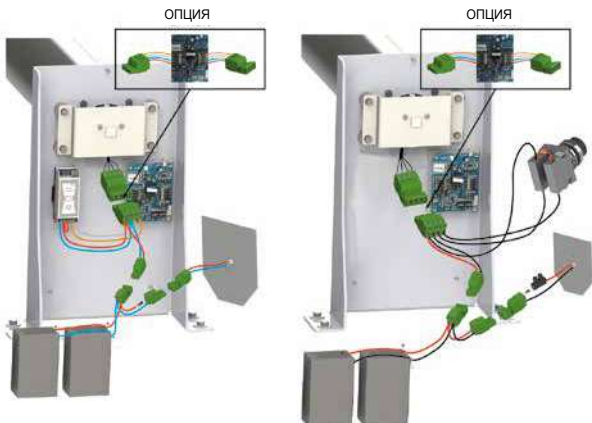

INFO

Щиток “Stop salt” не подходит для солнечной версии.

СТАНДАРТ

Пожалуйста, смотрите стр. 489

ИНТЕРФЕЙС WI-KEY

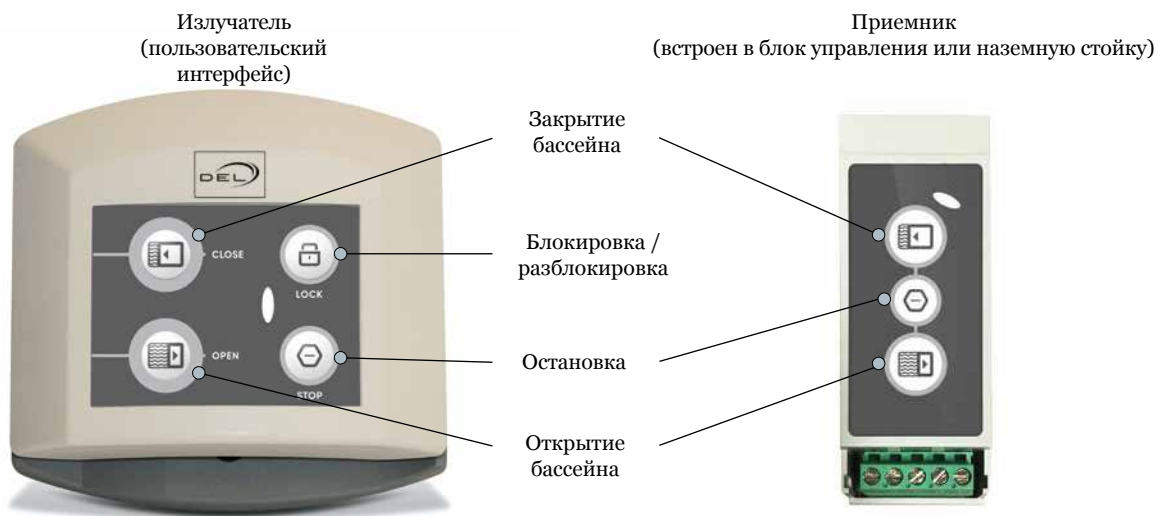

Сверхнизкое потребление электроэнергии:

- Излучатель: 2 батарейки AAA в комплекте (приблизительно 2 года автономной работы)
- Приемник: в электрической цепи роллета

УСТАНОВКА

Излучатель

Он должен располагаться в месте, откуда можно убедиться чтобы во время маневра никто не вошел в бассейн. Использование излучателя допускается только в неподвижном положении (настенное крепление входит в комплект).

ВАРИАНТЫ УСТАНОВКИ

ДОПОЛНИТЕЛЬНЫЙ ИЗЛУЧАТЕЛЬ WI-KEY

Используя этот вариант, вы можете установить один или несколько дополнительных излучателей (максимум 3 излучателя на приемник).

УДАЛЕННЫЙ ПРИЕМНИК WI-KEY

Должен использоваться, когда расстояние между приемником и излучателем больше чем:

- 50 м в зоне, свободной от препятствий.
- 25 м за основной стеной.
- 15 м за несколькими стенами или за особо толстой стеной.

Этот вариант распространяется только на автоматические накрытия Ultima Cover, заглубленные накрытия и наземные накрытия Contura больших размеров (начиная с 7x18 м).

Удаленный приемник поставляется полностью готовым к подключению.

КОМПЛЕКТ АДАПТОРОВ WI-KEY

Вариант, позволяющий перевести наземные автоматические накрытия, уже оснащенные переключателем с ключом, на управление с помощью Wi-Key.

БЕЗОПАСНОСТЬ

СИСТЕМА УПРАВЛЕНИЯ НАКРЫТИЕМ БАСЕЙНА СООТВЕТСТВУЕТ СТАНДАРТУ NFR 90-308:

Концепция быстрой блокировки и разблокировки без ключа от излучателя:

- Блокировка: удерживайте "Lock" в течение 3 секунд.
- Разблокировка: одновременно нажимайте "Lock" и последовательность клавиш, указанную в инструкции по установке.

ПРОТОКОЛ ПЕРЕДАЧИ ДАННЫХ ПОВЫШЕННОЙ БЕЗОПАСНОСТИ

Wi-Key работает на определенной частоте и использует специальный протокол, тем самым устраняя риски помех и шифрования.

ТЕХНИЧЕСКАЯ
ИНФОРМАЦИЯ



INFO

Опустить ламели на воду и скрепить их между собой.
Обратите внимание на направление ламелей.

Повторяйте операцию, пока не соедините все ламели.

СБОРКА ЛАМЕЛЕЙ

1 ПУТЕМ СКОЛЬЖЕНИЯ

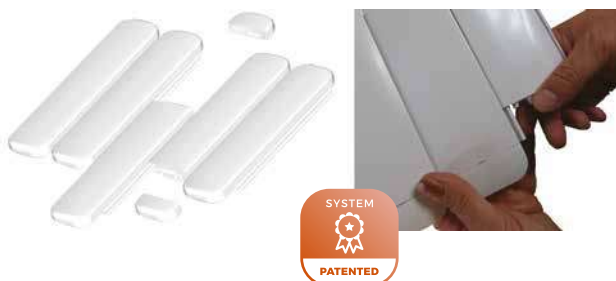

Ламели имеют съемные торцевые заглушки, позволяющие собирать ламели путем скольжения (Европейский патент).

Эта техническая особенность имеет много преимуществ:

- **Сборка ламелей путем скольжения.** Эта эксклюзивная техника DEL обеспечивает более **быструю и простую** сборку полотна, по сравнению с традиционной системой сцепления. При заказе вы можете попросить не устанавливать заглушки для облегчения этой операции.
- Поврежденную ламель очень легко удалить без риска повредить другие.
- **Если вы решите использовать скользящую систему сборки ламелей, укажите это в бланке заказа.**

2 ПУТЕМ СЦЕПЛЕНИЯ



КАК СНЯТЬ ТОРЦЕВЫЕ ЗАГЛУШКИ

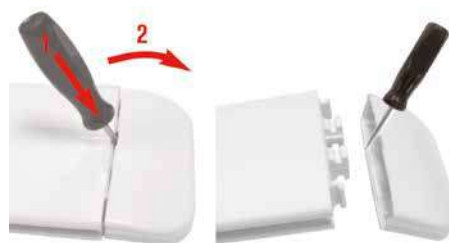

С помощью тонкой плоской отвертки

ПРОСТО БЫСТРО УДОБНО

ДИАМЕТР СВЕРНУТОГО ПОЛОТНА

Ширина бассейна	Ø барабана	Длина бассейна														
		3 м	4 м	5 м	6 м	7 м	8 м	9 м	10 м	11 м	12 м	13 м	14 м	15 м	16 м	17 м
Макс. 5 м	130 мм	280	315	345	375	400	430	460	480	500	520	540	-	-	-	-
Макс. 5 м	140 мм	290	325	355	380	410	435	460	480	505	525	545	560	580	-	-
Макс. 6 м	170 мм	300	335	365	395	420	445	470	490	510	530	550	570	585	605	625
Макс. 8 м	180 мм	310	340	370	400	425	450	475	495	515	535	555	575	590	610	630
+ 8 м	250 мм	355	380	410	435	460	480	505	525	545	565	580	600	615	635	650

В мм

Ширина бассейна	Ø барабана	Длина бассейна												
		18 м	19 м	20 м	21 м	22 м	23 м	24 м	25 м	26 м	27 м	28 м	29 м	30 м
Макс. 8 м	180 мм	645	660	675	690	705	720	735	750	765	775	790	805	815
+ 8 м	250 мм	665	680	695	715	725	740	755	770	785	795	810	820	835

В мм