

АВТОМАТИЧЕСКИЕ НАЗЕМНЫЕ ЗАЩИТНЫЕ ЖАЛЮЗИ



TIXIT

Соответствуют норме NF P 90-308

ТЕХНИЧЕСКАЯ ИНСТРУКЦИЯ

Установка / Эксплуатация / Обслуживание / Уход / Рекомендации по безопасности

— Groupe FIJA —



**ПОСЛЕ МОНТАЖА ИНСТРУКЦИЯ ДОЛЖНА БЫТЬ ПЕРЕДАНА ПОЛЬЗОВАТЕЛЮ
ВНИМАТЕЛЬНО ПРОЧТИТЕ И СОХРАНИТЕ ДЛЯ ПОСЛЕДУЮЩЕГО
ИСПОЛЬЗОВАНИЯ**

Автоматические механизированные наземные защитные жалюзи с электрическим питанием от сети или солнечных батарей.

Открытие и закрытие бассейна производит один человек. Оно занимает около 2 минут. Около 3 минут необходимо для блокировки или разблокировки фиксирующих узлов.

Максимальные размеры бассейна:

Длина: **13.5 m**

Ширина: **5 m**

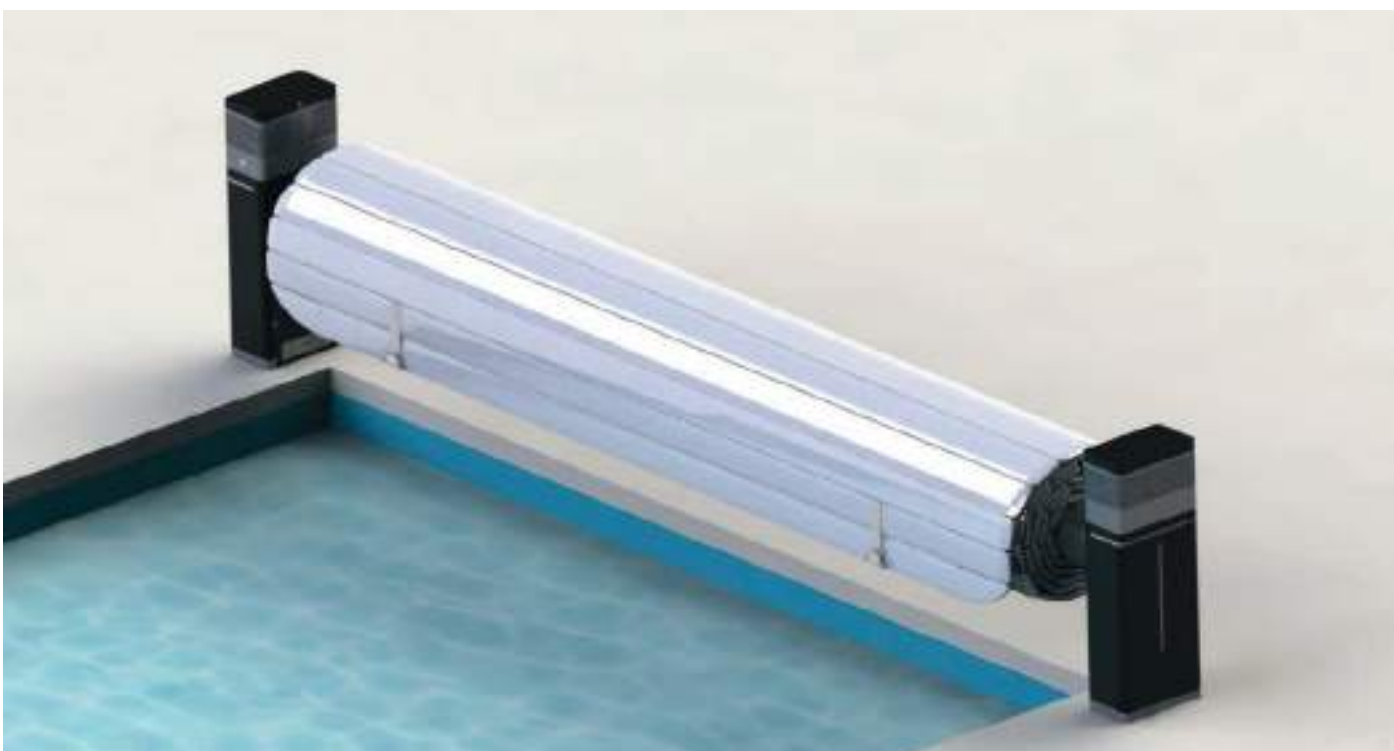
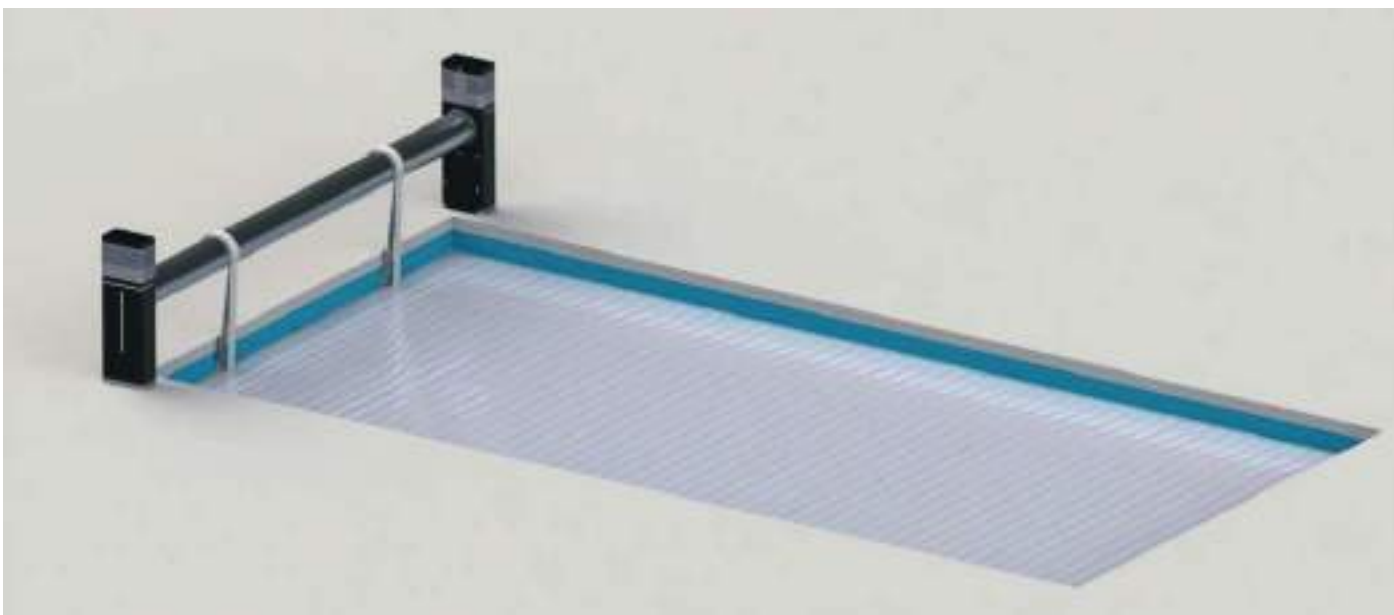

В настоящее время жалюзи для бассейнов с переливом, а также со съемной боковой лестницей не соответствуют стандарту NF P 90-308.

За исключением оговоренных производителем случаев аварийные устройства, срабатывающие от погружения, не совместимы с автоматическим сматывающим устройством компании DEL.

Сматывающее устройство:



32 см до оси

- Мотор, соответствующий всем стандартам для электрического оборудования, расположен в барабане и доступен через внутреннее пространство стойки.
- Настройка «механических датчиков конца хода», которые останавливают полотно после его полного разворачивания или сворачивания на барабан, выполняется непосредственно на

Управление:

- «беспроводной» Wi-Key или
- Запираемая на ключ кнопка

- Для модели с солнечной батареей: Солнечная панель и батарейки встроены в стойку.

- Для модели с электропитанием: Электрощит располагается в техническом помещении вблизи бассейна (размеры щита указаны на стр. 6).

Дополнительно:

- **«Приводная система электролизера»** (модель с электропитанием): Эта система подключена к электрощиту сматывающего устройства и электролизера и позволяет автоматически снизить производство хлора при закрытом бассейне во избежание повышенного содержания хлора в воде.

«Автоматический выключатель»:

защищает систему от возможных проблем во время разблокировки (наборов сцепления и др.) во время открытия бассейна. В случае заедания жалюзи мотор останавливается автоматически.

Полотно:

- Полотно состоит из герметичных панелей с подвижными межсоединениями, которые плавают на поверхности воды.
- Зазор между стеной и крышкой должен составлять ≤ 70 мм.
- Полотно соединено со стойкой белыми ремнями, закрепленными на первой панели полотна.
- В начале и в конце полотна размещены фиксирующие ремни, которые позволяют закрепить его на фиксирующем узле, установленном на стенке.

Фиксирующие узлы:

3 модели: (a - Push-lock / b - Quick-lock / c - Петля)
3 режима крепления (дюбели / заделка / скобы)

- Фиксирующие узлы расположены на каждой малой стенке бассейна (количество зависит от конфигурации бассейна)
- Системы фиксации приводятся в действие инструментом или механизмом двойного действия.

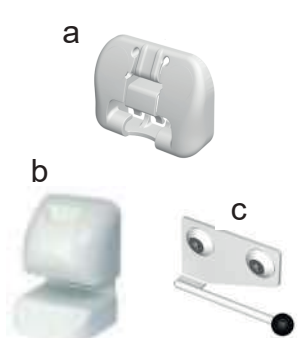

КОМПЛЕКТ ПОСТАВКИ

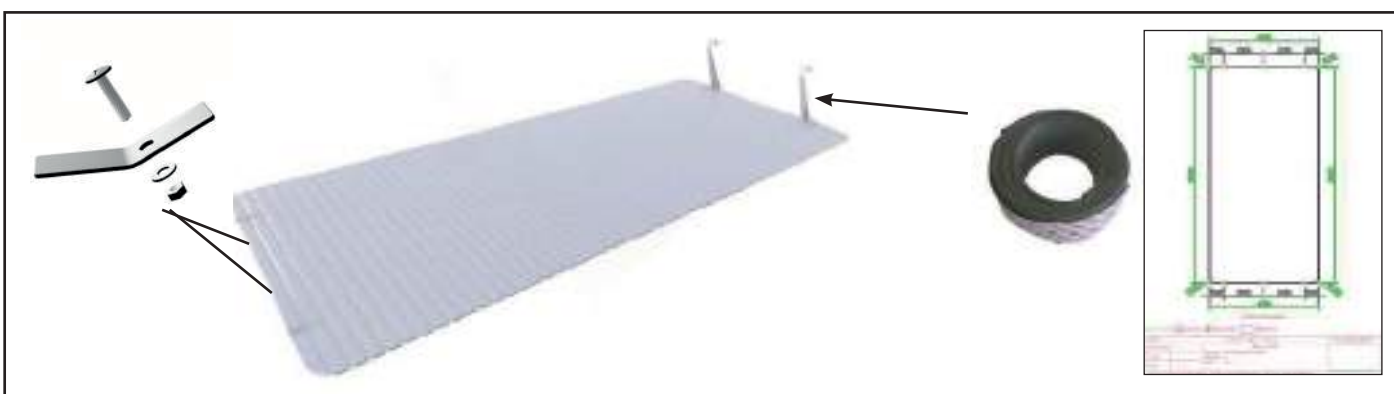
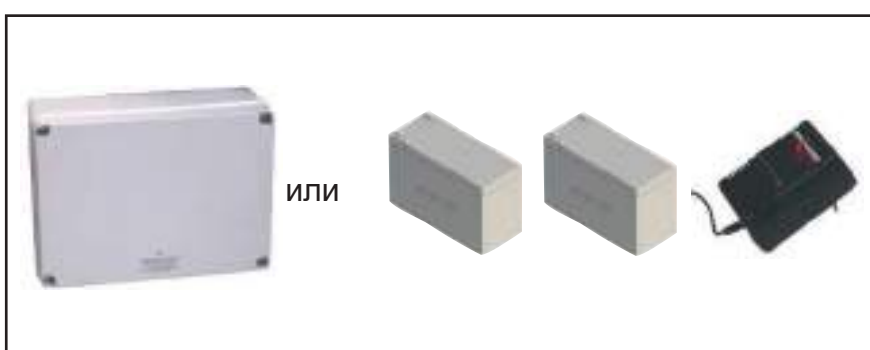
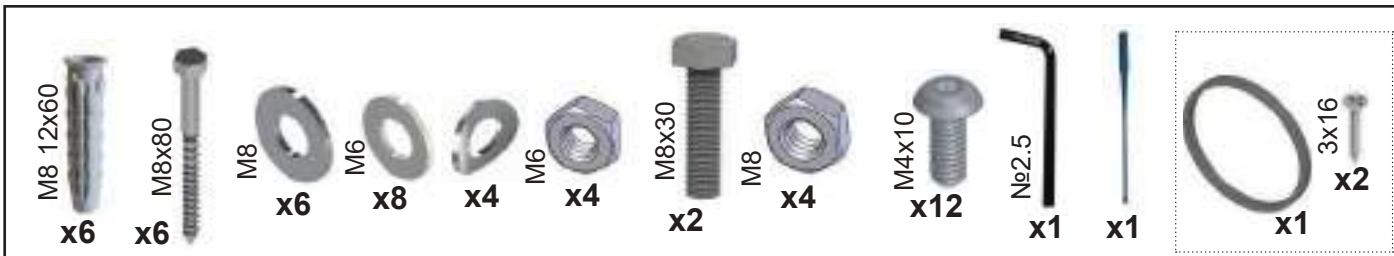

ОПЦИЯ - СТОП-СОЛЬ

ОПЦИЯ - Автоматический выключатель

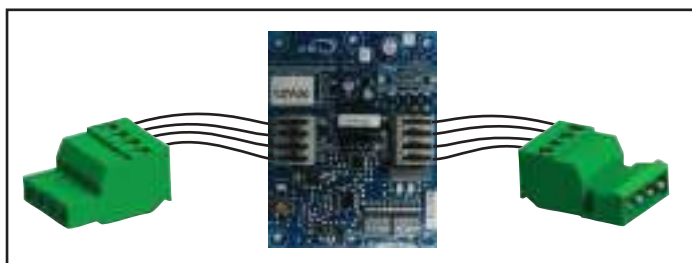

ИНСТРУМЕНТЫ



СВЕДЕНИЯ ОБ УСТАНОВКЕ

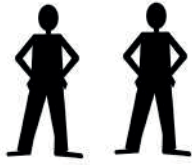

УПАКОВКА

например, для бассейна 4x8 м

1 паллета 0,80 x 0,60 x 0,55 --- 40 кг

1 упаковка 4,30 x 0,20 м --- 25 кг

4 упаковки 5 x 0,25 x 0,20 м --- 150 кг

Общий вес: 205 кг

Инструкции перед установкой

МОДЕЛЬ с солнечной батареей

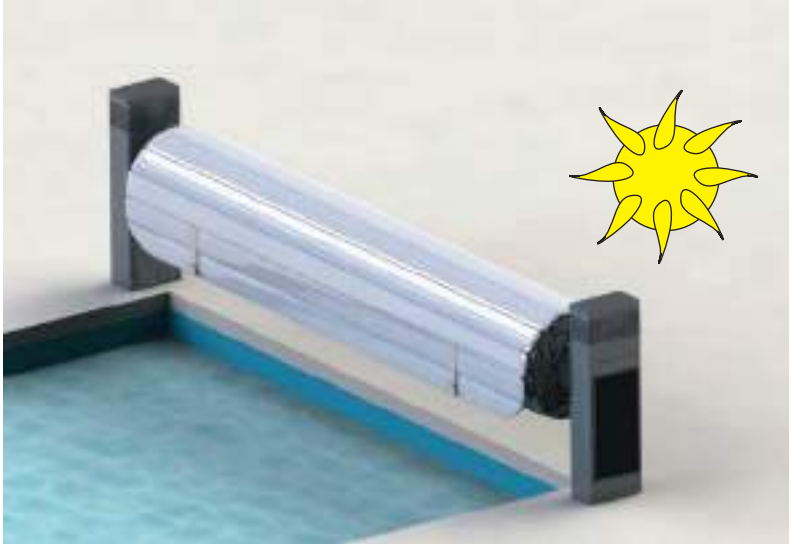

Разместите солнечный датчик с наиболее освещенной солнцем стороны.

МОДЕЛЬ с электропитанием

Не забудьте провести кожух для соединения между электрощитом и стойкой, в которой располагается мотор.

6

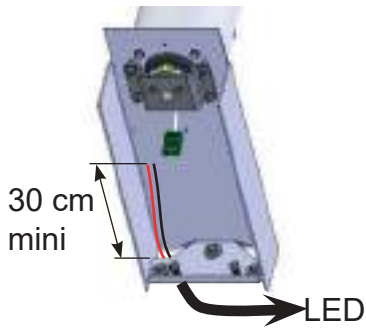

См. правила расположения 1 страница 8

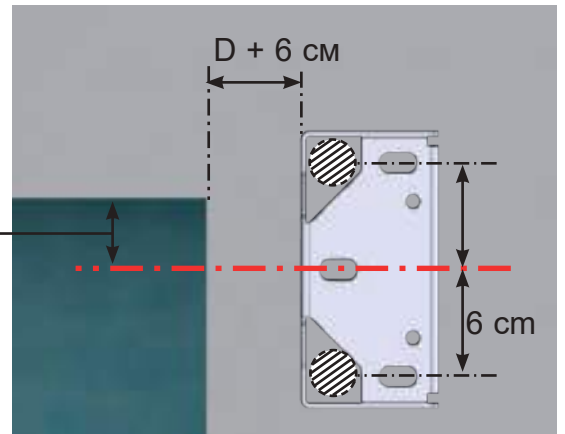

$$D = (\text{расстояние между стойками} - \text{ширина бассейна}) / 2$$

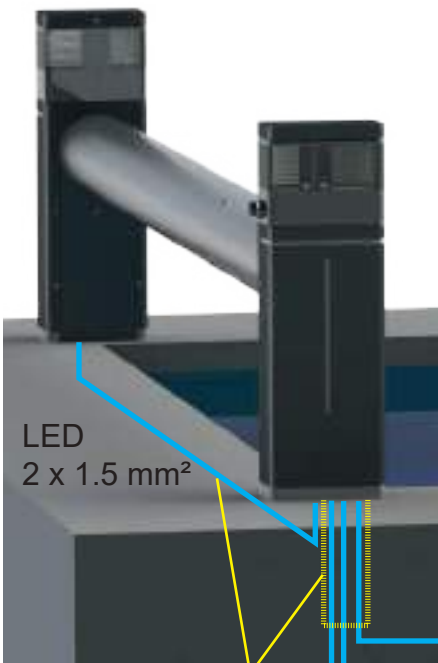

(U1000RO2V sous gaine) selon la norme en vigueur

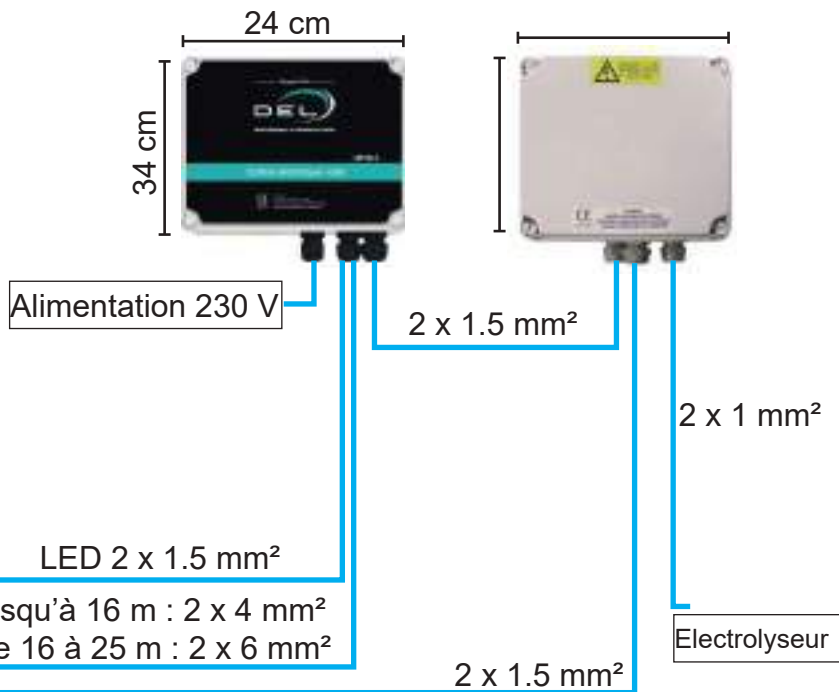

Сборка

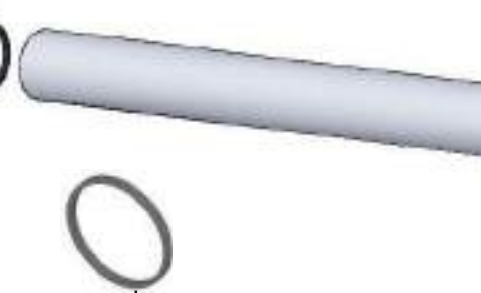
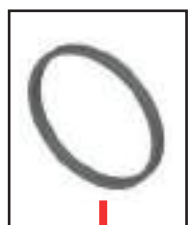
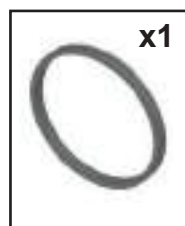
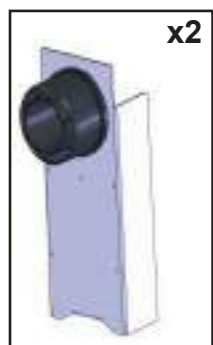
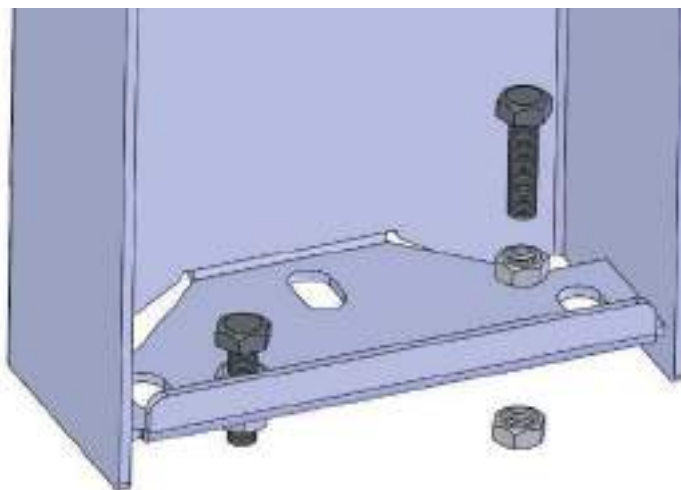
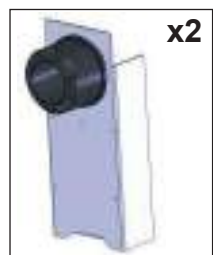

5 мм 5 мм

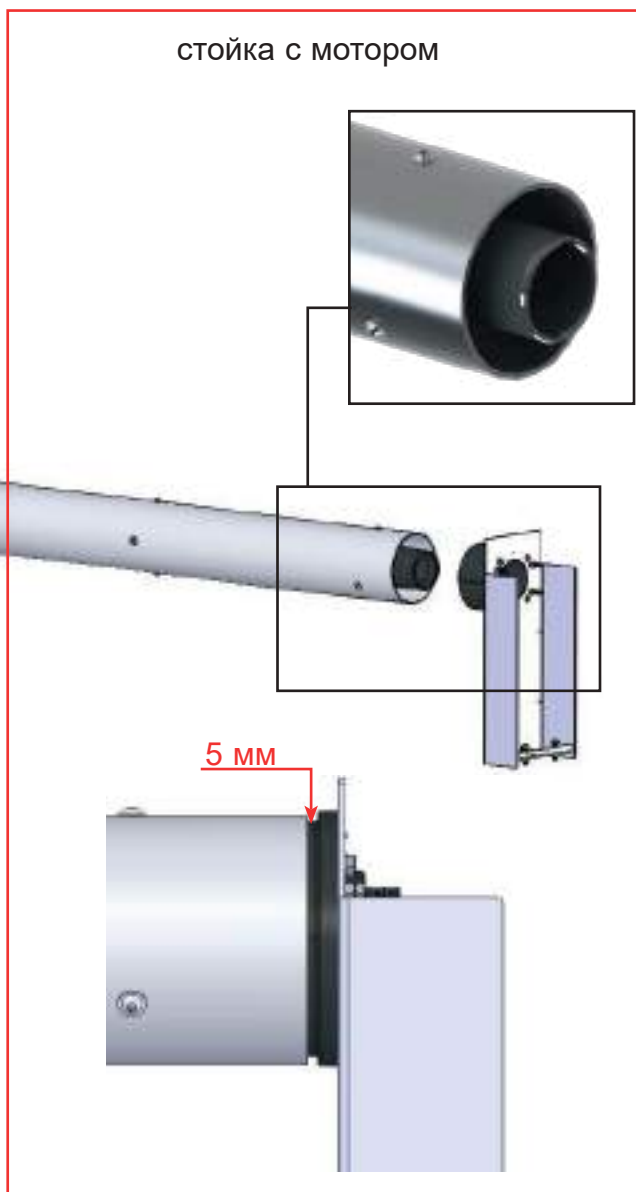
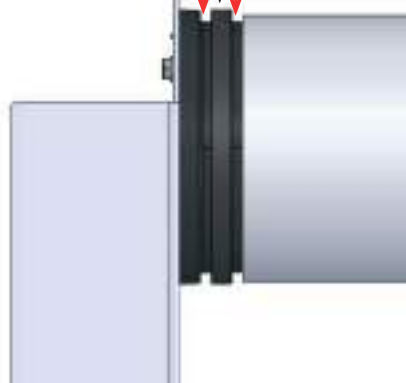

стойка с мотором

5 мм

Расположение 1

В соответствии с формой углов бассейна и фиксирующими узлами смывающего устройства

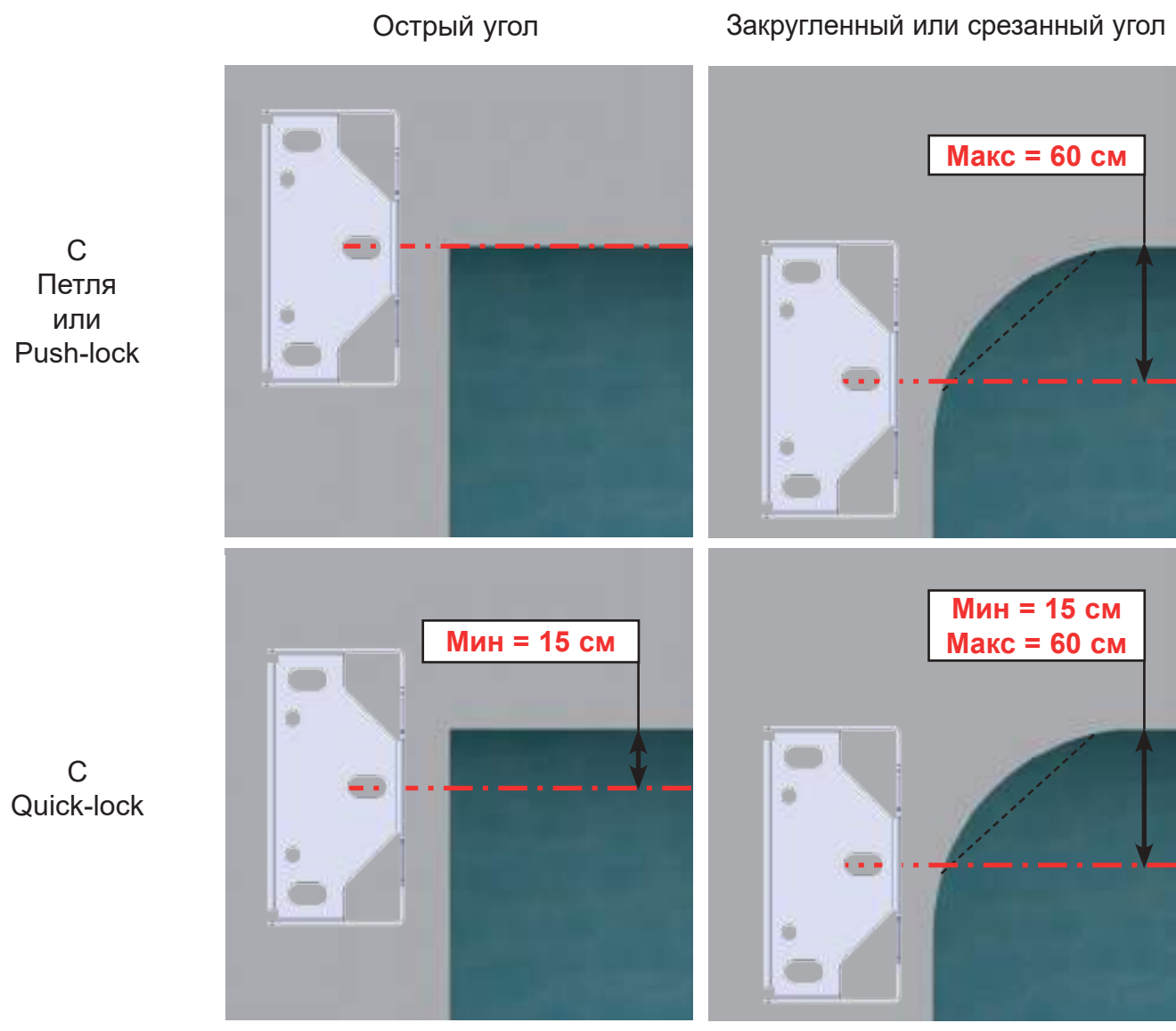

Расположение 2

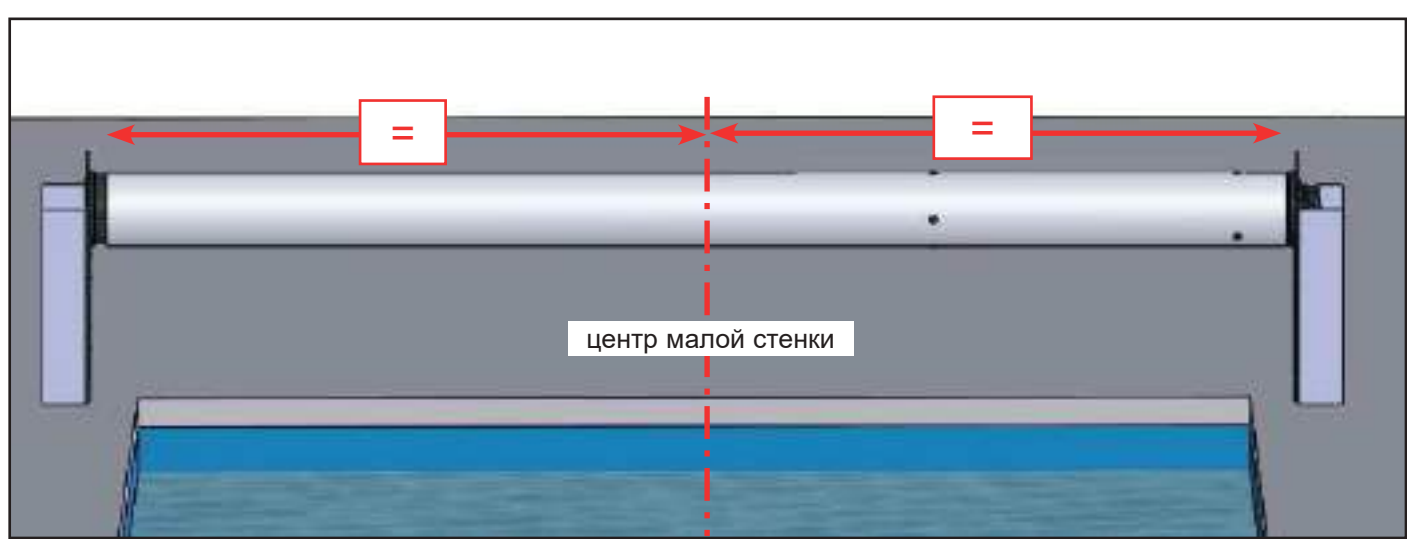

выравнивание

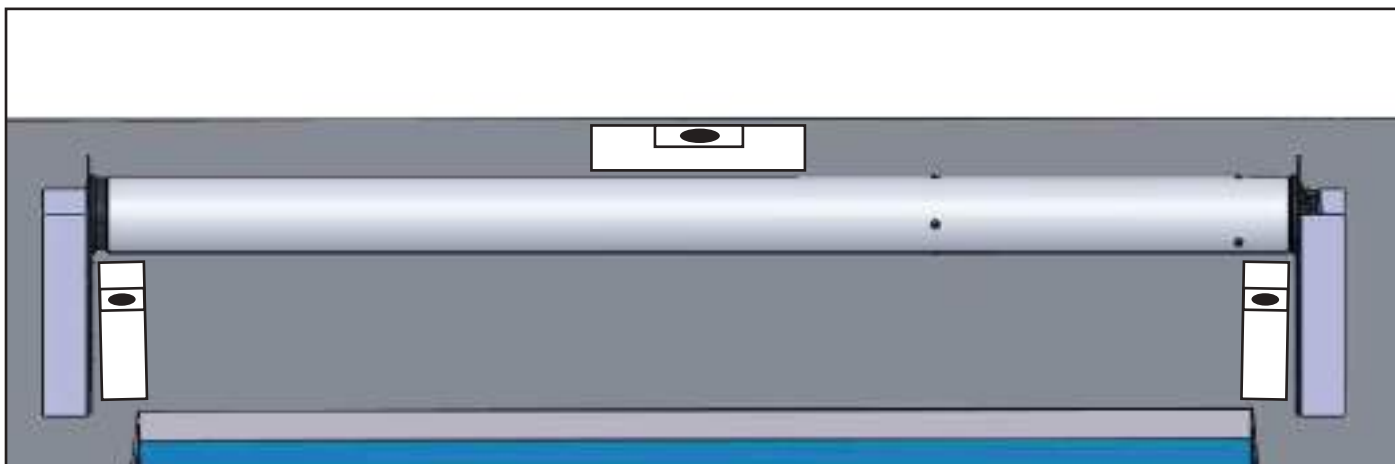

При необходимости используйте клинья

Крепление и настройка

Затяните регулировочное кольцо.

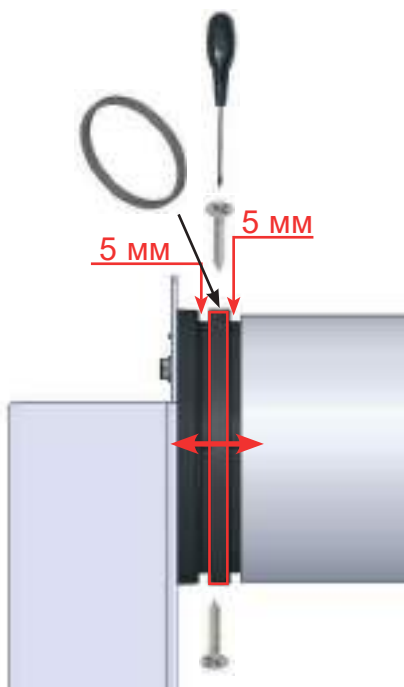

стойка с мотором

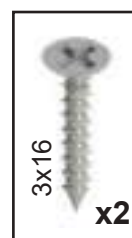
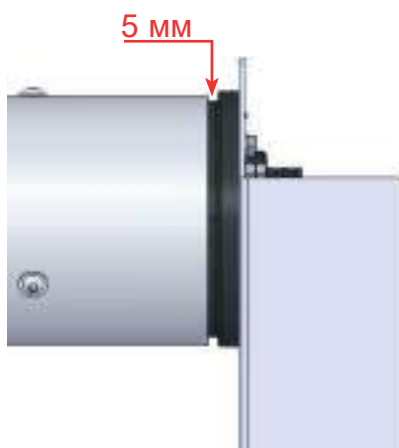

Перед креплением проверьте величину рабочего зазора которая с каждой стороны должна составлять 5 мм.

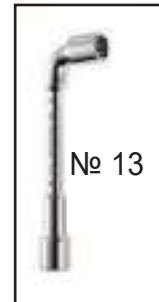

УСТАНОВКА МОТОРА

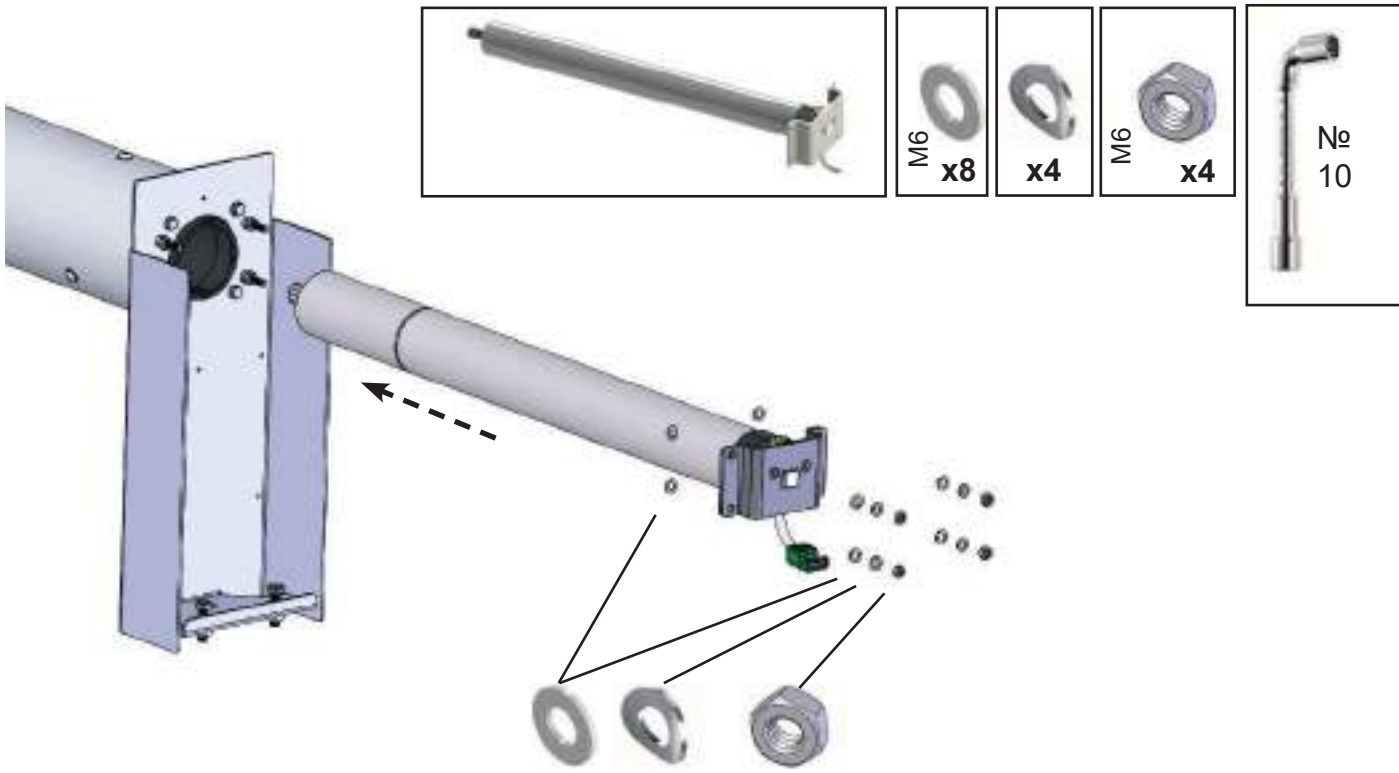

10

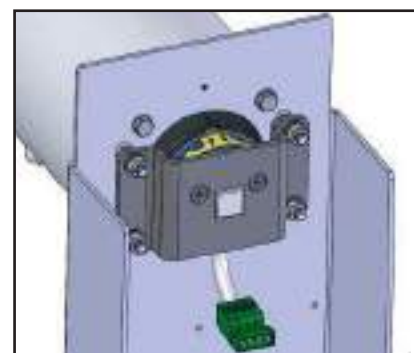
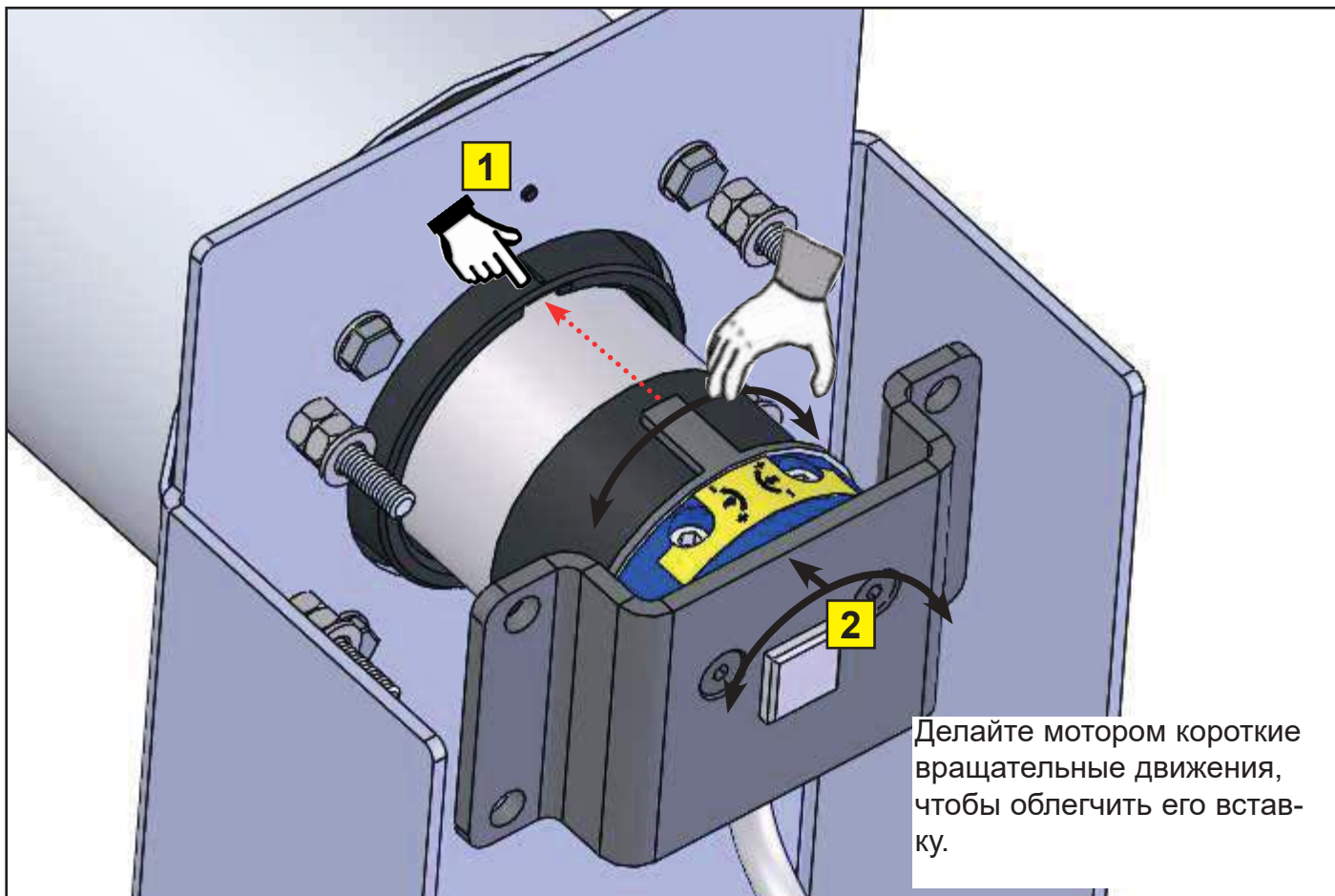

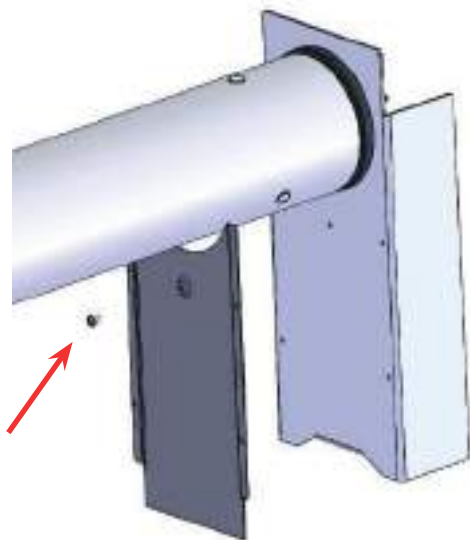
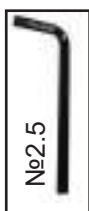

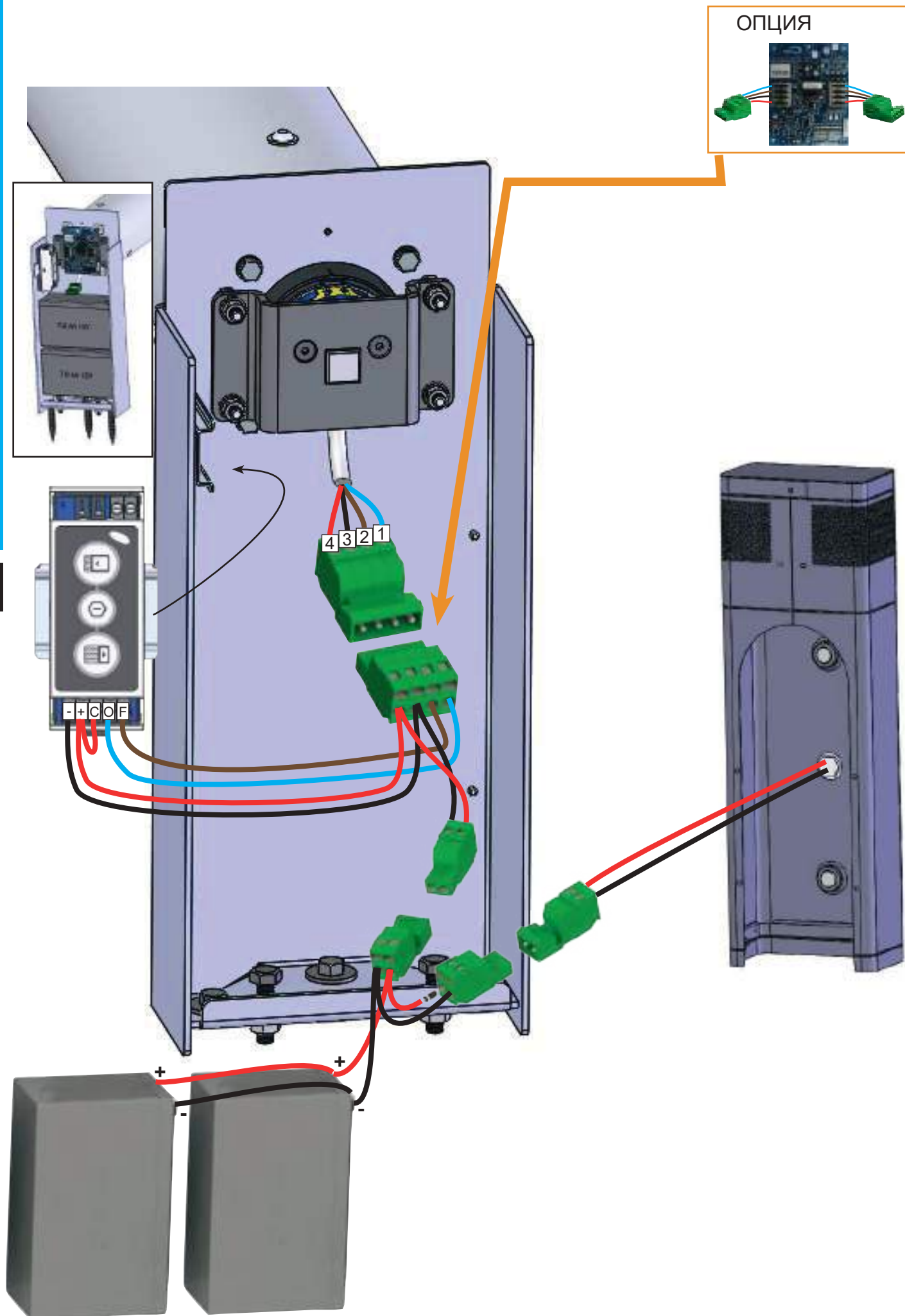

ПОДКЛЮЧЕНИЕ КАБЕЛЕЙ – МОДЕЛЬ С ЭЛЕКТРОПИТАНИЕМ – WI-KEY

Электрощит должен находиться в сухом помещении.
Установка должна соответствовать стандарту NF C15-100 и CEI 60364.
(в последней действующей редакции). Проконсультируйтесь у своего электрика или обратитесь в компанию Ваш поставщик электричества.
Все наши электрощиты имеют однофазное напряжение 230 В (50 Гц).
Потребляемая мощность на входе составляет 0,15 кВт.
На входе электрощита необходимо установить выключатель соответствующей мощности, оснащенный дифференциальным автоматом, рассчитанным на ток утечки на 30 мА.

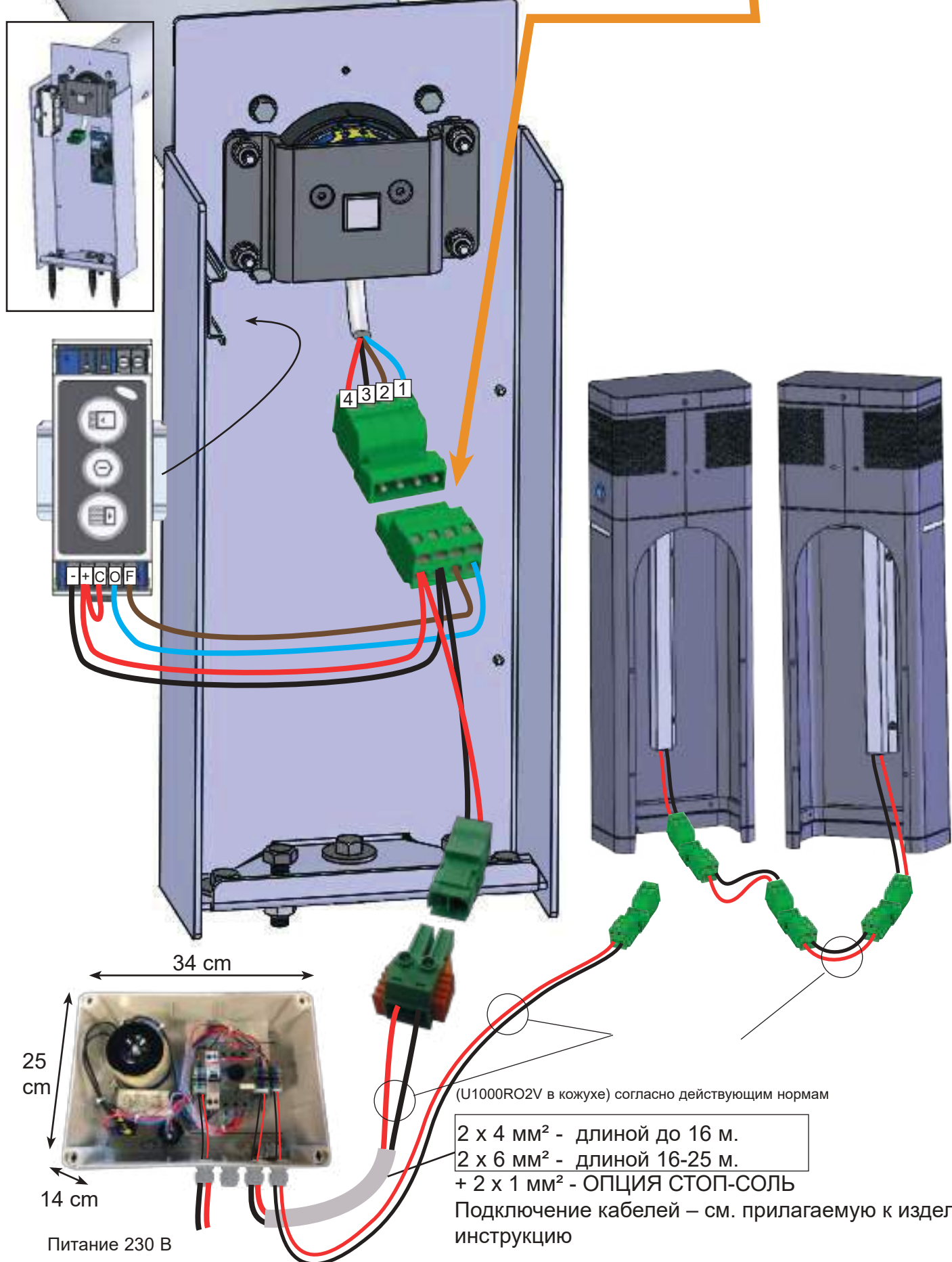

(U1000RO2V в кожухе) согласно действующим нормам

- 2 x 4 мм² - длиной до 16 м.
 - 2 x 6 мм² - длиной 16-25 м.
 - + 2 x 1 мм² - ОПЦИЯ СТОП-СОЛЬ
- Подключение кабелей – см. прилагаемую к изделию инструкцию

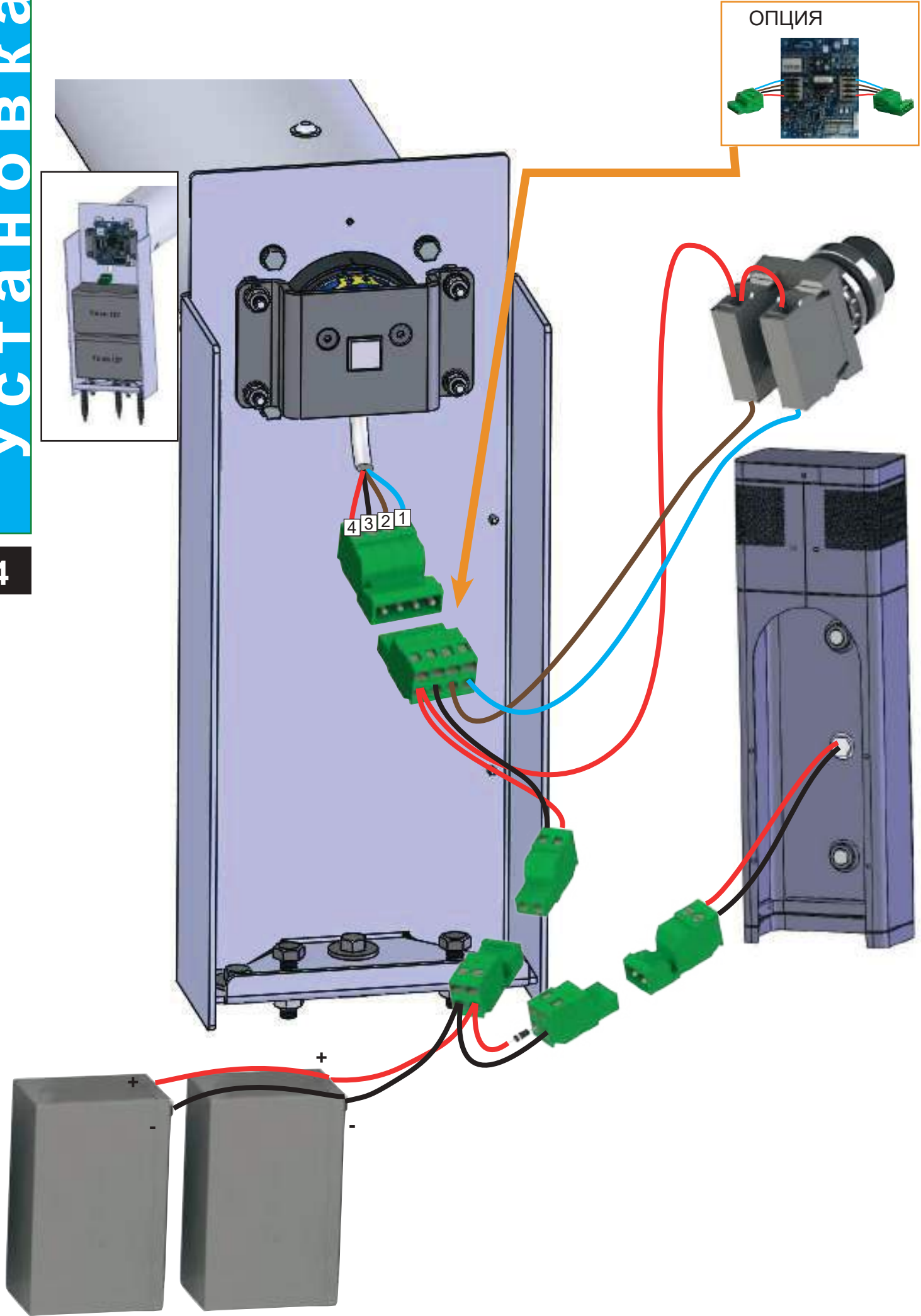

ПОДКЛЮЧЕНИЕ КАБЕЛЕЙ – МОДЕЛЬ С ЭЛЕКТРОПИТАНИЕМ – ЗАПИРАЕМАЯ НА КЛЮЧ КНОПКА

Электрощит должен находиться в сухом помещении.

Установка должна соответствовать стандарту NF C15-100 и CEI 60364.
(в последней действующей редакции). Проконсультируйтесь у своего электрика или обратитесь в компанию Ваш поставщик электричества.

Все наши электрощиты имеют однофазное напряжение 230 В (50 Гц).

Потребляемая мощность на входе составляет 0,15 кВт.

На входе электрощита необходимо установить выключатель соответствующей мощности, оснащенный дифференциальным автоматом, рассчитанным на ток утечки на 30 мА.

ОПЦИЯ

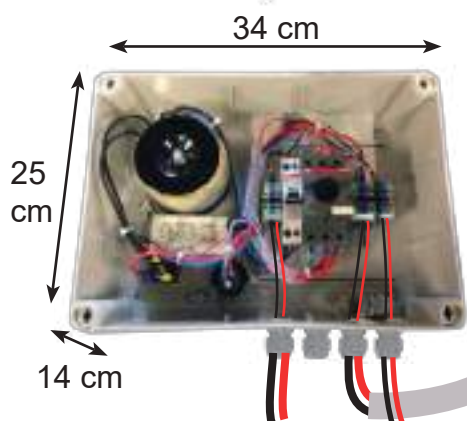
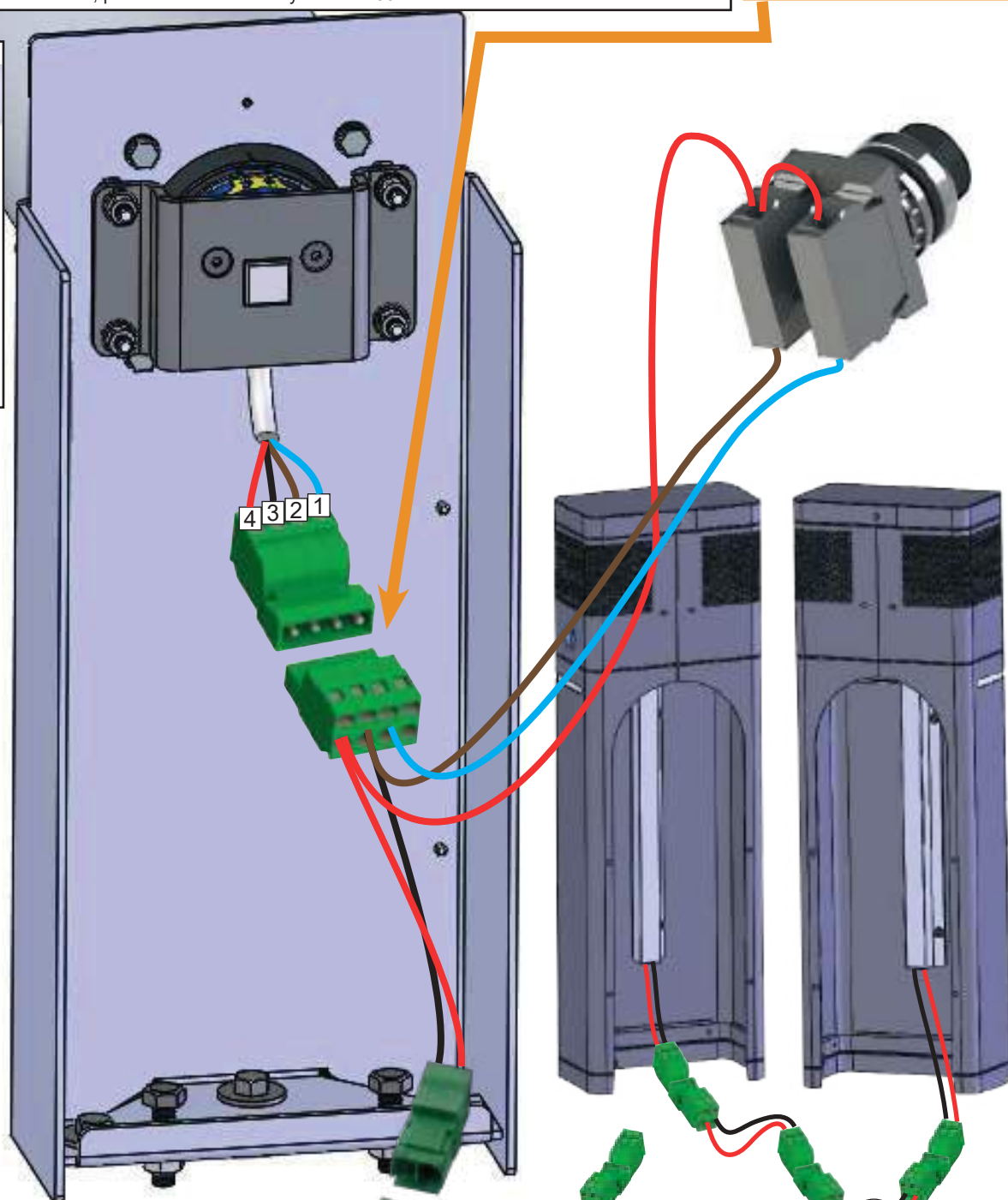
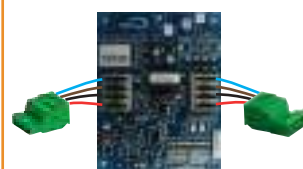

Питание 230 В

(U1000RO2V в кожухе) согласно действующим нормам

2 x 4 мм² - длиной до 16 м.

2 x 6 мм² - длиной 16-25 м.

+ 2 x 1 мм² - ОПЦИЯ СТОП-СОЛЬ

Подключение кабелей – см. прилагаемую к изделию инструкцию



мигает красный / зеленый = передатчик заблокирован
 процедура разблокирования передатчика описана на «стр. 27»

Датчик должен быть установлен за пределами объема 0.

Расстояние между передатчиком и приемником не должно превышать:

- 50 м на открытом пространстве;
- 25 м за простой стеной;
- 15 м за несколькими стенами или особенно толстой стеной.

Мы рекомендуем проверить связь между передатчиком и приемником перед их креплением.



- Он должен находится в таком месте, чтобы оператор мог убедиться, что во время движения бассейн пуст.
- «Прокладка» блокировки должна быть установлена и прикручена.
- Перед установкой блока управления убедиться, что между передатчиком и приемником установлена связь.

«если мотор не крутится => проверить полярность питания

Суппорт должен крепиться к твердой поверхности

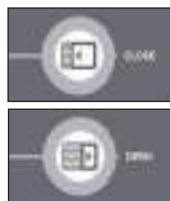

Закрытие

Открытие



Блокировка клавиатуры



Остановить текущую операцию

Обращайте внимание на направление панелей

Сматывающее устройство

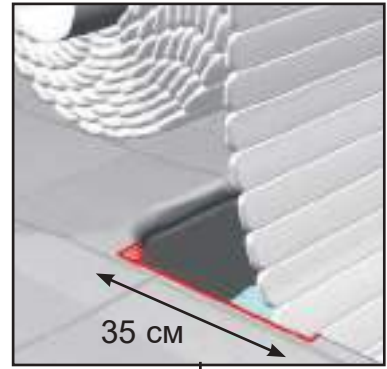
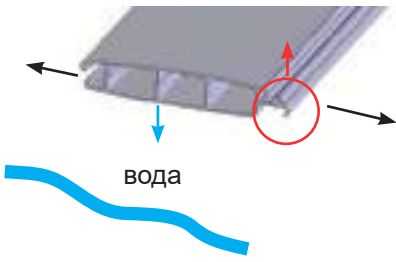

При необходимости отполируйте бортики бассейна, чтобы облегчить движение полотна и предотвратить его истирание

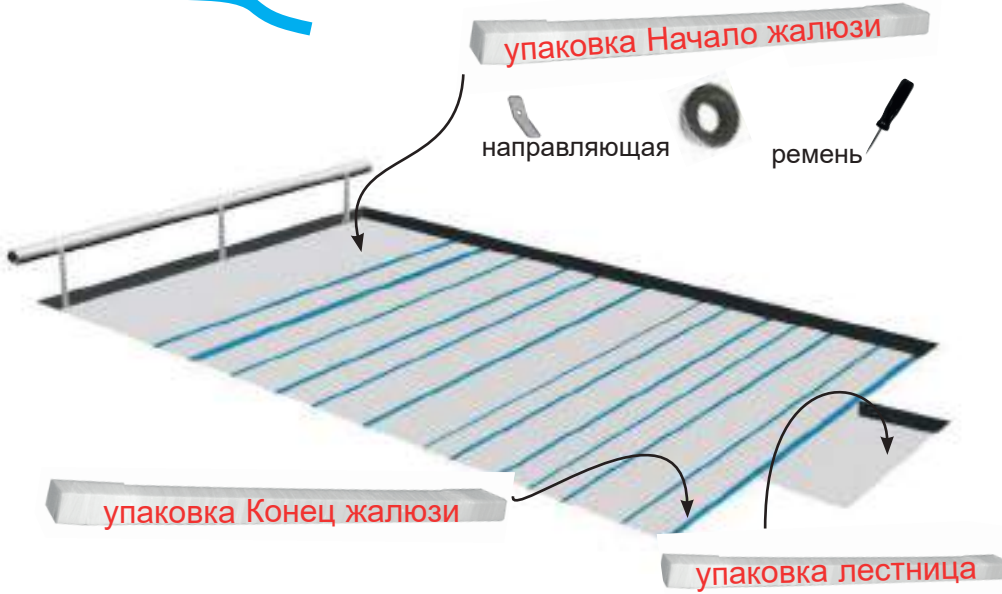

Сборка панелей

На защелках

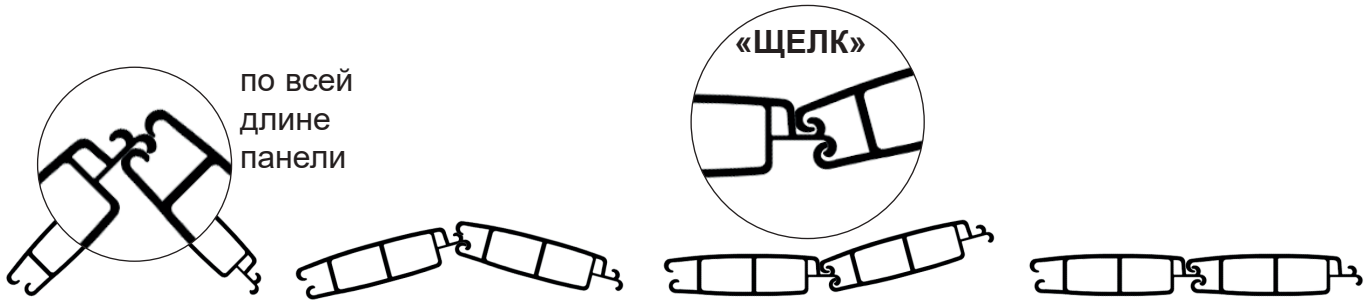

Повторяйте эти действия до тех пор, пока все панели не будут скреплены между собой.

В пазы

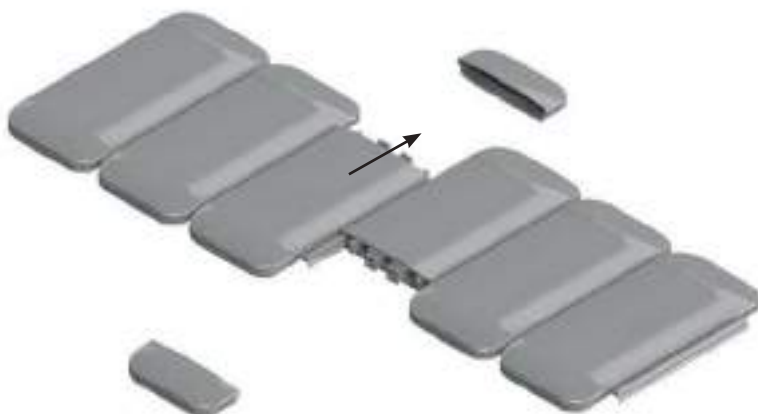

снимите защитный кожух

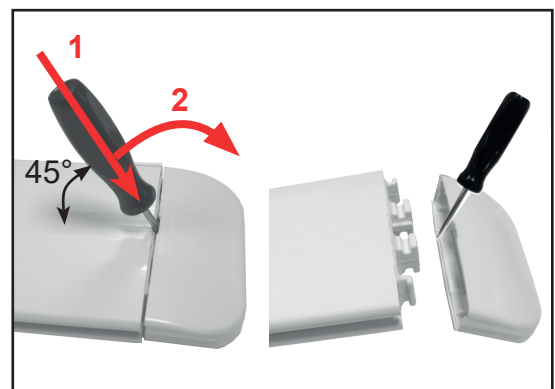

Крепление ремня к полотну и барабану

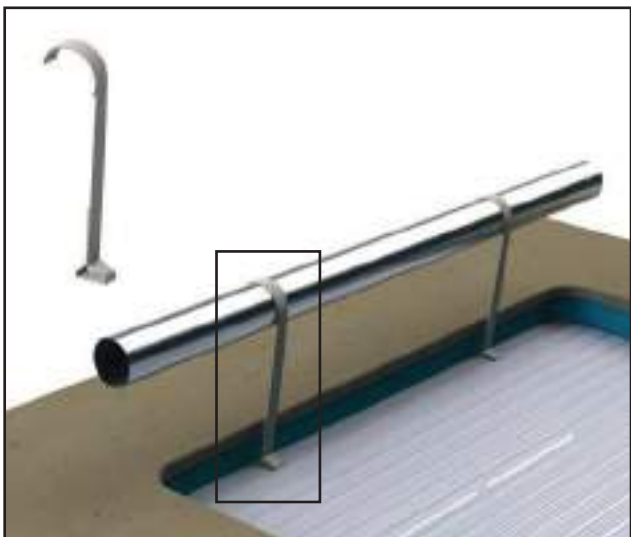

Склеиваемая поверхность должна быть чистой и сухой

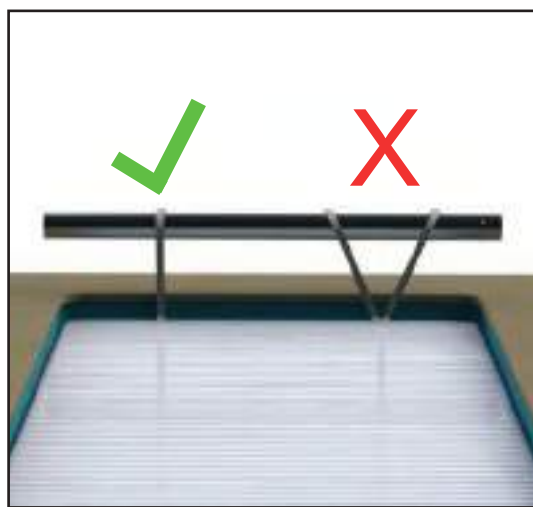
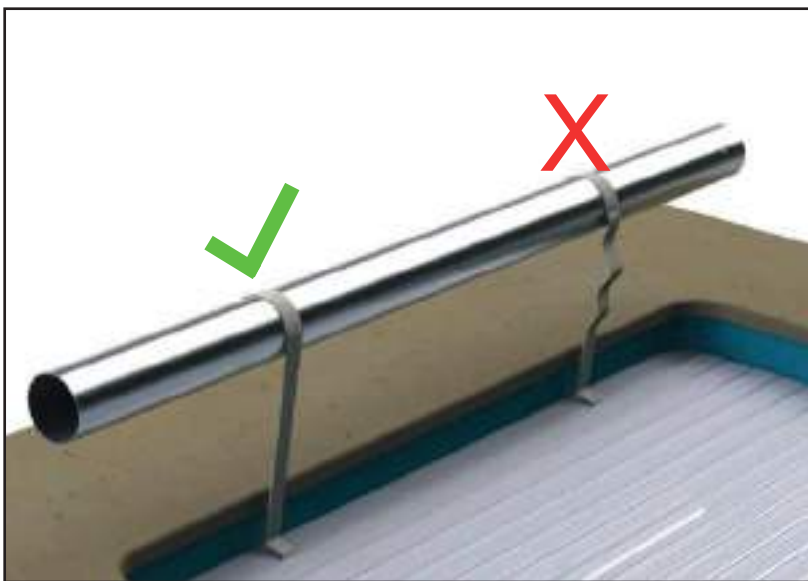

Сборка направляющей



Направляющие позволяют направить полотно в начале закрытия бассейна. Отверстия заводские.

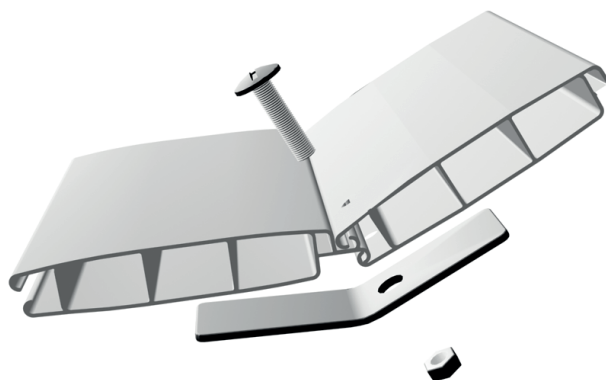
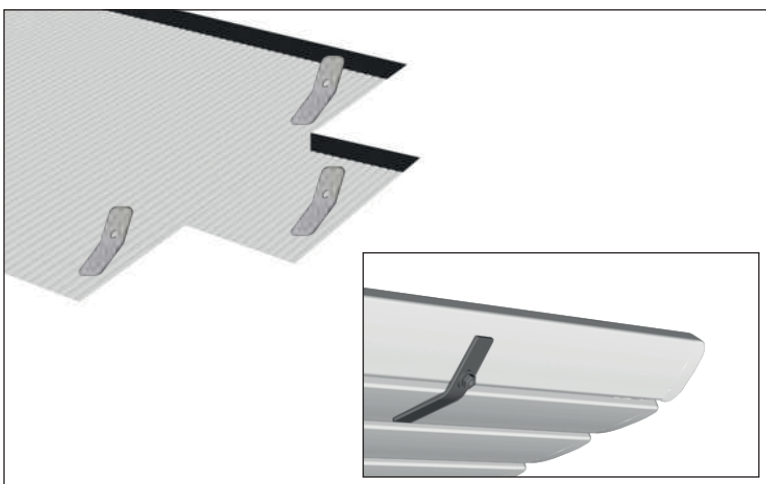

Проверка правильности направления движения

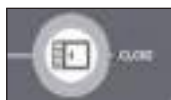

Закрытие бассейна



Открытие бассейна



Если направление движения не соответствует выбранному положению, поменяйте местами кабели 1 и 2 на выходе мотора.
(см. схему подключений)

Регулировка

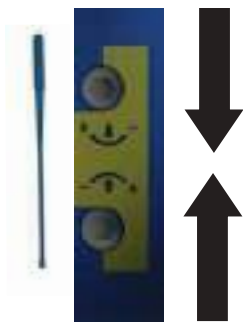
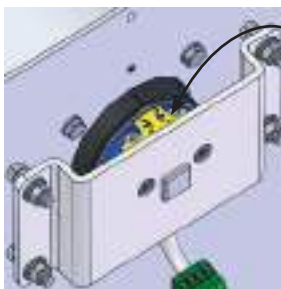

направление движения полотна

Поворачивая в направлении +, вы увеличиваете диапазон движения полотна

Поворачивая в направлении -, вы уменьшаете диапазон движения полотна

УСТАНОВКА ПЕРЕДНЕГО КАРТЕРА

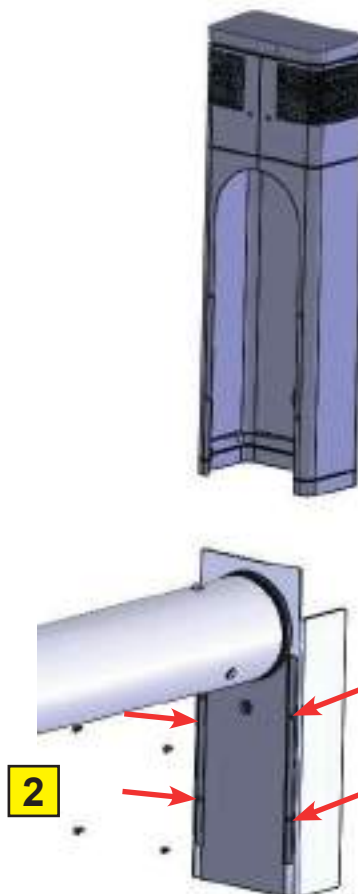
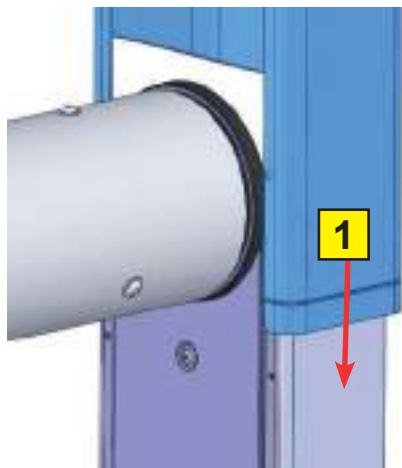

ИНФОРМАЦИЯ

Автоматический выключатель защищает систему от возможных проблем во время разблокировки наборов сцепления во время открытия бассейна.

В случае заедания жалюзи мотор останавливается автоматически.

Различные причины блокировки:

- Не удастся разблокировать набор сцепления.
- Трение полотна (по бортику, скиммеру...)
- Присутствие какого-либо предмета в бассейне (робота...), попавшего под жалюзи.



Проверить управляющую логику

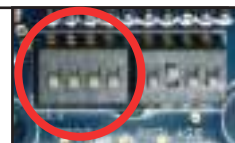

- Отключить автоматический выключатель (PROG)



- Проверить:



Закрытие бассейна



Открытие бассейна



Если управляющая логика не соблюдается, проверить правильность подключения проводов.

Настройка продолжительности контроля

L = длина бассейна со ступеньками

L ≤ 12 м



30 секунд

L > 12 м



60 секунд



Настройка чувствительности пускового устройства

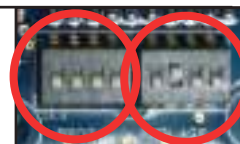

ВЫКЛ ПРОГ

ВЫКЛ НАСТР

Максимальная чувствительность

I = ширина бассейна

I ≤ 3 м

I ≤ 3,5 м

I ≤ 4 м

I ≤ 4,5 м

I ≤ 5 м

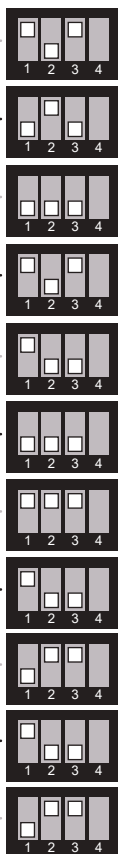
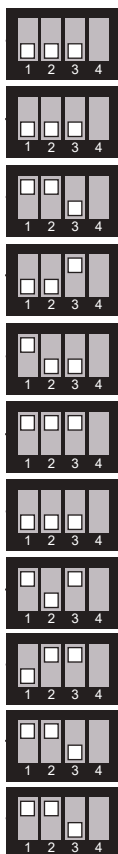

В случае неправильного срабатывания устройства, уменьшите чувствительность, используя настройку, предназначенную для бассейна большей ширины.

Минимальная чувствительность

Активация автоматического выключателя



активирован

Если вы не активируете автоматический выключатель, это может привести к серьезным повреждениям электродвигателя, электрической коробки или пластин, тем самым аннулируя действие гарантии.



Тест

А - Заблокировать жалюзи вручную или с помощью наборов сцепления и открыть, сохраняя визуальный контроль над бассейном

=> Мотор останавливается автоматически.

(при необходимости настроить чувствительность пускового устройства)



В случае неправильного срабатывания устройства, уменьшить чувствительность пускового устройства, используя настройку, предназначенную для бассейна большей ширины.

карта активирована	Индикатор	
	O	F
Открытие, идет контроль		
Открытие без контроля		
Закрытие		
Защита включена		

Необходимо помнить

Жалюзи останавливаются во время открытия бассейна:

1 - Остановка связана с реальной блокировкой: (вы забыли разблокировать или другое...)

- Закрыть на **более чем 3 секунды**, затем полностью отпустить натяжение жалюзи. В следующий раз открытие бассейна будет защищено системой.

- Устранить причину(-ы) блокировки, возобновить открытие бассейна.

2 - Непредвиденная остановка:

- Закрыть на 1 - 3 секунды.

В следующий раз открытие бассейна не будет защищено системой.

- Продолжить открытие бассейна.

- В случае неправильного срабатывания устройства, уменьшить чувствительность карты.

- При излишнем усилии перед пуском, увеличить чувствительность карты. Параметры «Чувствительность пускового устройства»

Защищенное закрытие



+ 3 сек

Закрытие

Незащищенное закрытие



- 3 сек

Закрытие

Размещение фиксирующих узлов на бассейне указано на чертеже, поставляемом вместе с панелями.

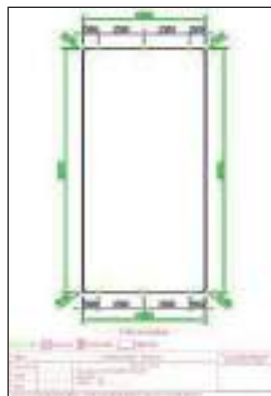

Любые изменения в размещении узлов должны соответствовать нижеизложенным правилам.

В любых других случаях обратитесь к нам за консультацией.

22 Правила размещения

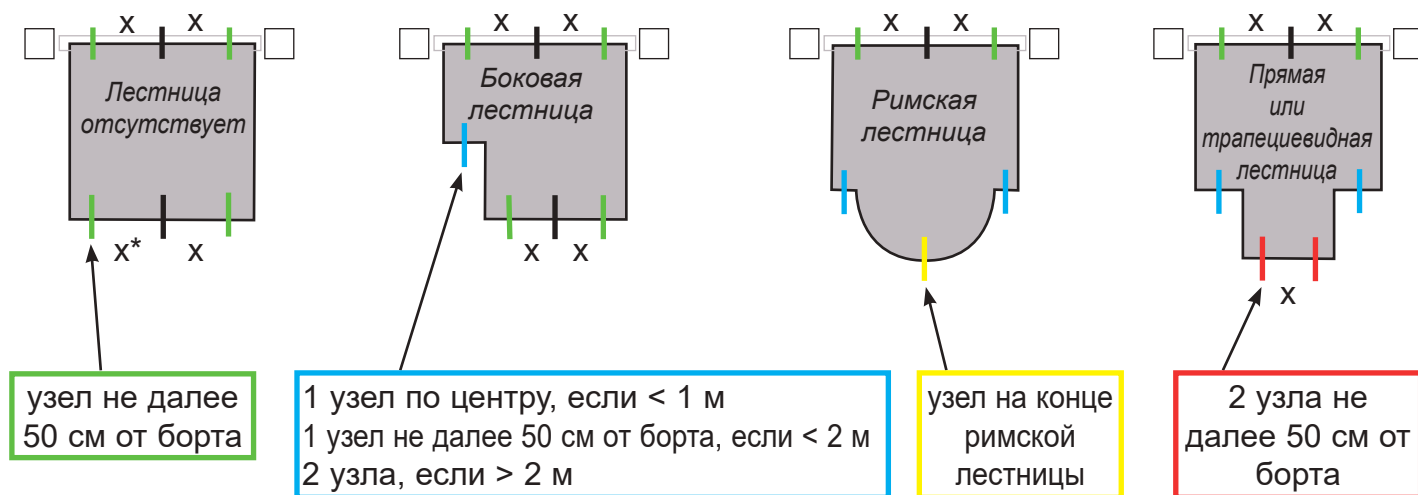

* X ни в коем случае не должно превышать 2 м

Система фиксации Quick-lock не может быть использована на бассейнах со скошенными углами и изогнутыми контурами, за исключением размещения на конце римской лестницы.

Использование регулятора уровня обязательно

Вариант «Заделка»

Для бассейнов из бетона

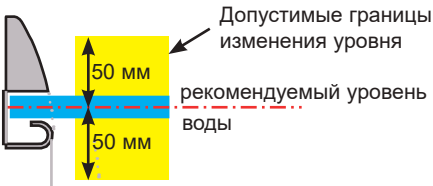
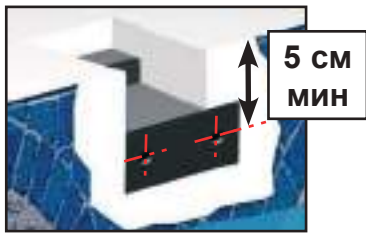

Вариант «Скоба»

Для бассейнов из бетона

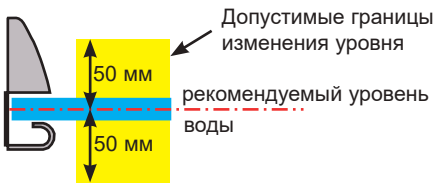
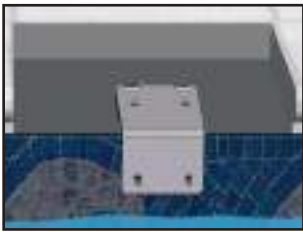

Вариант «Дюбели»

Для бассейнов из бетона и стеновых блоков, а также для бассейнов с толщиной стен равной или превышающей 8 мм

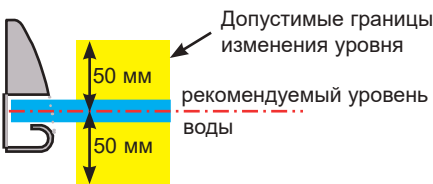
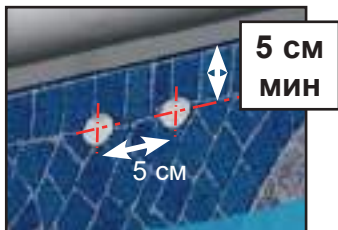

Бетон

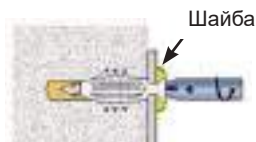

После появления сопротивления прекратите вкручивать шуруп, вы только ухудшите качество крепления.

Стеновой блок

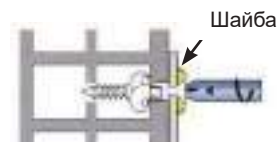

После появления сопротивления выполните 3 поворота отверткой и завершите затяжку.



Использование регулятора уровня обязательно

Вариант «Заделка»

Для бассейнов из бетона

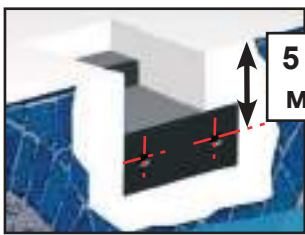

5 см
МИН

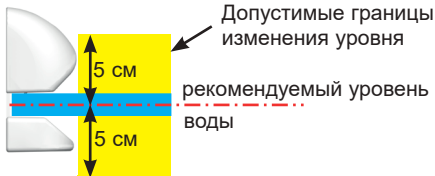

Шуруп VBA TF Torx M6 x 50 PF - нерж. сталь A4

Белая полая шайба Ø16

Заделываемая деталь

регулировка

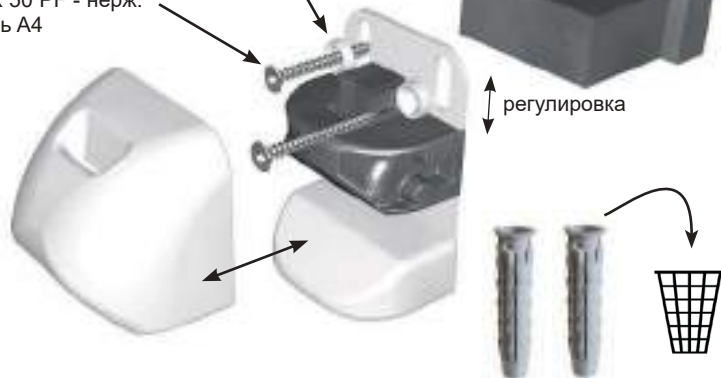

Вариант «Скоба»

Для бассейнов из бетона



Ø8

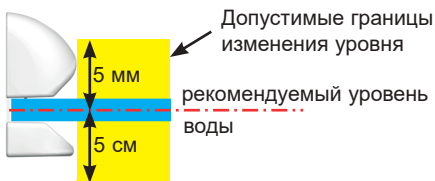

Шуруп VBA TF Torx M6 x 50 PF - нерж. сталь A4

Белая полая шайба Ø16

Крепежная скоба

шайба нерж. сталь A4 M6

Подкладка 13 мм

Гайка нерж. сталь A4 M6

регулировка

Пробка M6 8x40

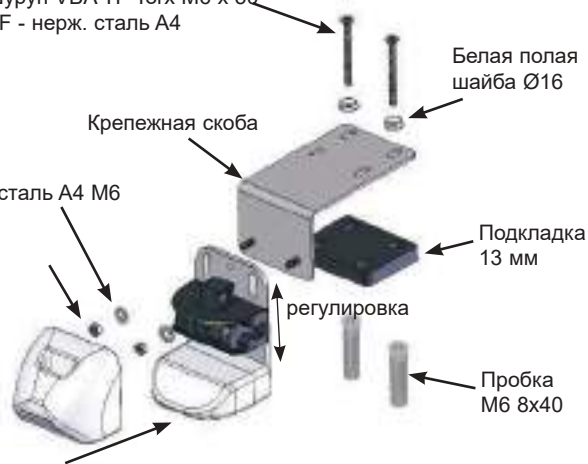

Вариант «Дюбели»

Для бассейнов из бетона и стеновых блоков, а также для бассейнов с толщиной стен равной или превышающей 8 мм

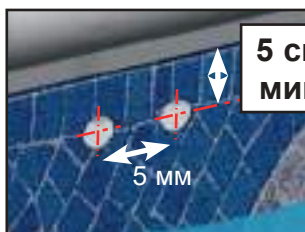

5 см
МИН

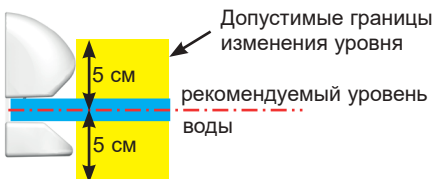

Шуруп VBA TF Torx M6 x 50 PF - нерж. сталь A4

Белая полая шайба Ø16

Дюбели универсальные 8 x 40

регулировка

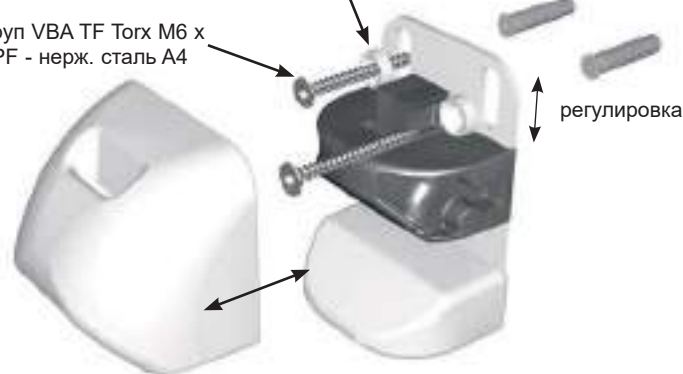

Ø8

60 мм «минимум»



Дюбель

Бетон

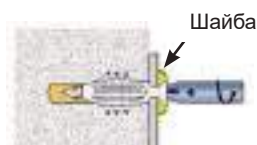

Шайба

После появления сопротивления прекратите вкручивать шуруп, вы только ухудшите качество крепления.

Стеновой блок

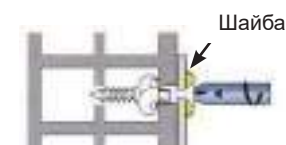

Шайба

После появления сопротивления выполните 3 поворота отверткой и завершите затяжку.

Использование регулятора уровня обязательно

Вариант «Заделка»

Для бассейнов из бетона

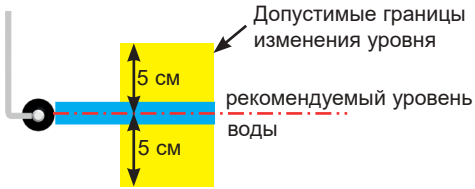
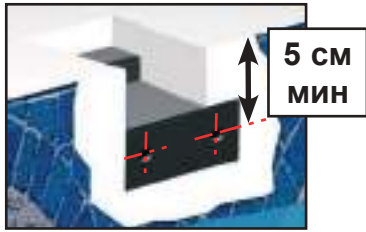

Вариант «Скоба»

Для бассейнов из бетона

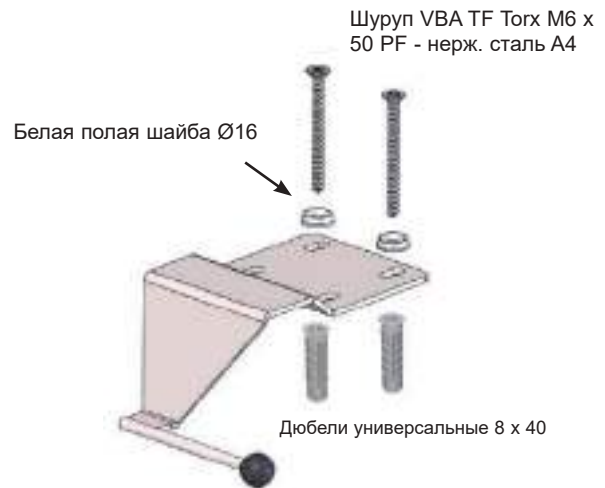

Вариант «Дюбели»

Для бассейнов из бетона и стеновых блоков, а также для бассейнов с толщиной стен равной или превышающей 8 мм

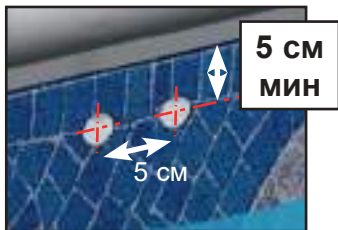

УСТАНОВКА РЫМ-БОЛТА СИСТЕМЫ ФИКСАЦИИ ПЕТЛЯ

Рым-болт для бетонной поверхности



Ø20

глубина: 5 см

Головка рым-болта должна выступать над поверхностью

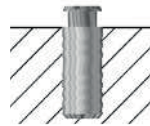

Не заталкивать рым-болт с силой в отверстие меньшего диаметра.

Рым-болт для деревянной поверхности



Винт с крестообразным шлицем Ø4 x 25



Ø20

глубина: 4,5 см



УСТАНОВКА РЕМНЯ ДЛЯ СИСТЕМЫ ФИКСАЦИИ ПЕТЛЯ

простой ремень



или

двойной ремень



сторона опоры

+

+

+

защитный кожух



пряжка



скоба

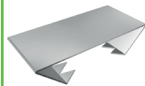

1

Натяните ремень

полотно должно касаться замка снизу

2

Пододвиньте скобу к пряжке и закрепите
через скобу проходит двойное полотно ремня



ВСЕГДА СЛЕДИТЕ ЗА ТЕМ, ЧТОБЫ УРОВЕНЬ ВОДЫ В БАСЕЙНЕ БЫЛ ПОСТОЯННЫМ И СООТВЕТСТВОВАЛ ТРЕБОВАНИЯМ ТЕХНИЧЕСКОГО РУКОВОДСТВА.

ЛИЦО, ОСУЩЕСТВЛЯЮЩЕЕ ОПЕРАЦИЮ, ДОЛЖНО УБЕДИТЬСЯ В ОТСУТСТВИИ КУПАЮЩИХСЯ, А ТАКЖЕ ПОСТОЯННО СЛЕДИТЬ ЗА БАСЕЙНОМ ВО ВРЕМЯ ОПЕРАЦИЙ ПО ЕГО ОТКРЫТИЮ И ЗАКРЫТИЮ.

- Крайне важно открывать или закрывать полотно полностью и никогда не оставлять его в среднем положении.
- Если под полотном производится автоматическая очистка, убедитесь в том, что питающая труба не препятствует движению панелей во время открытия и закрытия жалюзи.
- При закрытии жалюзи обязательно уберите плавающие предметы с поверхности воды.
- Не блокируйте полотно во время свертывания или развертывания.
- Не включайте полотно, если жалюзи покрыты льдом.
- Открытие и закрытие бассейна производит один человек (2 минуты) и около 3 минут необходимо для блокировки или разблокировки фиксирующих узлов.

Открытие: Всегда разблокируйте жалюзи перед включением мотора.

- Разблокируйте все системы фиксации.
- Включите режим открытия.
- Уберите инструменты разблокировки в недоступное для детей место.
- Заблокируйте режим Wi-Key или уберите ключ



Закрытие:

- Включите команду на закрытие.
- Заблокируйте все системы фиксации.
- Уберите инструменты разблокировки в недоступное для детей место.
- Заблокируйте режим Wi-Key или уберите ключ





Никогда не размещайте на полотне жалюзи предметы, не предназначенные для этого – панели могут деформироваться. Никогда не оставляйте предметы на жалюзи (полотенце, спасательный круг и т.п.), так как при нагревании солнечными лучами панели будут вздуваться, а гарантия не будет применяться. Поликарбонатные солнечные панели не предусматривают обработки бормом или веществами, содержащими бром. Избегайте прямого контакта неразбавленных химических веществ с поликарбонатными солнечными панелями (напр., вещества для борьбы с водорослями). Необходимо предварительно провести испытание на небольшой поверхности.

ВАЖНАЯ ИНФОРМАЦИЯ





При закрытии бассейна необходимо **УДЕРЖИВАТЬ КНОПКУ В ТЕЧЕНИЕ НЕ МЕНЕЕ 3 СЕКУНД**. Это действие необходимо в целях обеспечения автоматического обнаружения помех при следующем открытии.

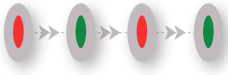

БЛОКИРОВКА WI-KEY





- Удерживайте кнопку  нажатой более 3 секунд, пока индикатор  не начнет мигать  = система заблокирована

РАЗБЛОКИРОВКА WI-KEY

- Нажмите на  и продолжайте удерживать.
- В это же время последовательно нажмите на: 
- Индикатор  горит  = передатчик разблокирован

СВЕТОВЫЕ ИНДИКАЦИИ

Когда вы нажимаете на одну из кнопок, световые индикации, указанные ниже, информируют вас о статусе (заблокировано/разблокировано) Wi-key, а также об уровне зарядки батареек.

	Зеленый индикатор	----->	Wi-key разблокировано
	Индикатор мигает зеленым/красным	----->	Wi-key заблокировано
	Оранжевый индикатор	----->	Низки уровень зарядки
	Красный индикатор	----->	Замените батарейки (2 x LR03)

блокировка



разблокировка



блокировка

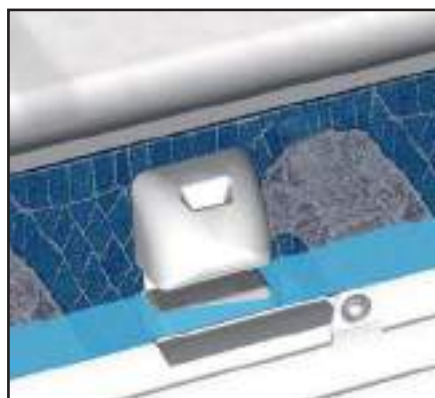

разблокировка

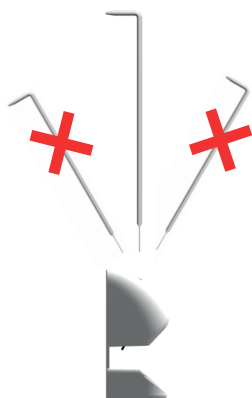

БЛОКИРОВКА И РАЗБЛОКИРОВКА ЗАМКА ПЕТЛЯ

блокировка

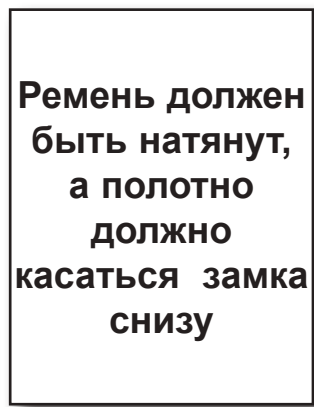

разблокировка

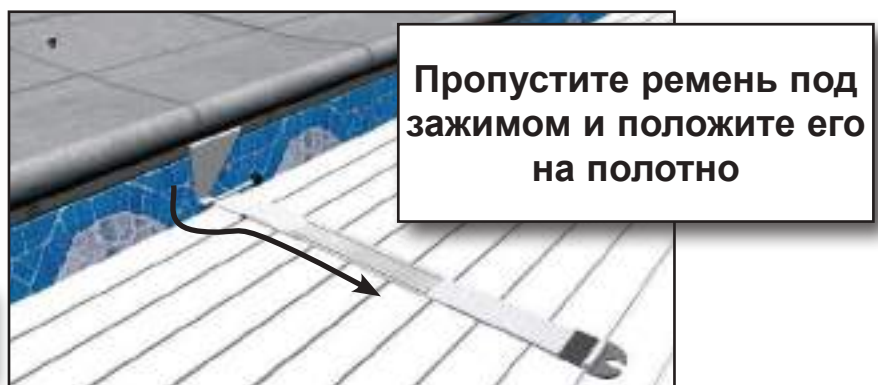

УРОВЕНЬ ВОДЫ В БАСЕЙНЕ

- Для обеспечения оптимальной безопасности и нормальной работы смывающего устройства следите за тем, чтобы уровень воды в бассейне был постоянным и соответствовал требованиям производителя. (Для большего удобства используйте переливную трубу и регулятор уровня воды).
- Слишком высокий уровень свидетельствует о засорении переливного отверстия листьями или другими предметами.
- Слишком низкий уровень может привести к застреванию полотна.
- В случае оборудования бассейна желобками и поручнями уровень воды должен контролироваться регулятором уровня.

ФИЛЬТРАЦИЯ

- Программируйте фильтрацию в светлое время суток и оставляйте ее работать постоянно по достижении температуры воды 25°C.

ОБСЛУЖИВАНИЕ (ВОЗЛАГАЕТСЯ НА КЛИЕНТА)

- Дважды в год производите глубокую очистку полотна (перед началом использования и перед зимним хранением). Это особенно важно, если вода в бассейне жесткая. Для этого используйте аппарат высокого давления с теплой водой и продуктом для очистки воды (DÉCALCIT super).
- Также регулярно выполняйте очистку систем фиксации, в частности, рым-болта, во избежание его блокировки. Мы рекомендуем ежегодно смазывать рым-болты, чтобы обеспечить их нормальную работу.
- При аномальных нагрузках на полотно (падение) необходимо произвести осмотр всей системы.
- Ежегодно проверяйте состояние ремней.
- Для поддержания оптимальной работы солнечных датчиков регулярно проводите чистку с помощью средства по уходу за окнами.

АККУМУЛЯТОРЫ

При первых признаках ослабления тока заряжайте аккумуляторы.

НИ В КОЕМ СЛУЧАЕ НЕ ДОПУСКАЙТЕ ПОЛНОГО РАЗРЯДА АККУМУЛЯТОРОВ

Подключите аккумуляторы к зарядному устройству (с соблюдением полярности). Включите зарядное устройство. Оно автоматически включится на нужное напряжение, и начнется зарядка. Красный светодиодный индикатор отображает заряд. По окончании зарядки красный индикатор гаснет, и аккумуляторы переключаются на подзарядку. (см. описание зарядного устройства)

Меры предосторожности: - Храните зарядное устройство в сухом месте. Не заряжайте аккумуляторы рядом с бассейном, это необходимо делать в сухом месте.

Минимальное время зарядки: 48 ч



Всегда сначала отключайте солнечные датчики и отсоединяйте аккумуляторы.

ЗИМНЕЕ ХРАНЕНИЕ

- В зависимости от географического региона, в зимний период может потребоваться закрыть бассейн.
- Переведите жалюзи в закрытое положение.
- Оставьте аккумуляторы подключенными в смывающем устройстве и не накрывайте солнечную панель.
- Мы рекомендуем установить покрытие для зимнего периода IVERNÉA для защиты полотна от УФ-лучей и загрязнений.

ОБСЛУЖИВАНИЕ

- Любые работы должны выполняться квалифицированным персоналом, который при необходимости может обратиться к производителю
- Все запасные части должны быть оригинальными или соответствовать стандарту.
- Выполняйте осмотр всех элементов полотна.
- Перед началом каждого сезона и в случае чрезвычайных событий (падение человека, попадание жалюзи под град, повышенное усилие на полотно и т.д.) проверяйте, чтобы на панелях не было видимых повреждений, которые могут повлиять на функцию безопасности жалюзи (панели с трещинами, отверстиями, деформациями и т.д.). При необходимости замените панели или полотно целиком.
- Ни летом, ни зимой не накрывайте жалюзи непрозрачным чехлом. «Опасность повреждения панелей из-за повышения температуры».
- Проверяйте состояние ремней (швов) и, в частности, степень износа антифрикционного кожуха. Если он не защищает ремень от трения о кромку бассейна, замените его.

ОТКЛЮЧЕНИЕ СМАТЫВАЮЩЕГО УСТРОЙСТВА

При поломке мотора или электрической неисправности вы можете извлечь мотор, чтобы закрыть бассейн вручную.

- 1 - Отключите подачу электричества
- 2 - Отключите мотор
- 3 - Снимите крепления и извлеките мотор
- 4 - Размотайте полотно вручную.
- 5 - Установите фиксирующие узлы



WI-KEY

Подключение нового передатчика

1 приемник



Нажать на «STOP» и, не отпуская, нажать на «O» более 3 секунд
ОК когда «Индикатор» мигает зеленым цветом.

подключение передатчика необходимо выполнить в течение последующих 30 секунд.

2 передатчик



Нажать на «STOP» и, не отпуская, нажать на «O» более 3 секунд
ОК когда «Индикатор» мигает красным / зеленым цветом.

подключение другого передатчика необходимо выполнить в течение последующих 30 секунд.

Замена батареек



Будьте внимательны к сторонам контакта при повторной установке

	 Приемник	 Передатчик
Производитель	DEL	DEL
Наименование	Приемник Wikey	Передатчик Wikey
Категория	3 (EN 300220-1)	3 (EN 300220-1)
Зона охвата	50 м на открытом пространстве	50 м на открытом пространстве
	25 м через бетонную стену	25 м через бетонную стену
Питание	12-48 В пост.т. 30 мА макс.	2 батарейки 1,5 В AAA
Индекс защиты	< IP40	< IP54

УВАЖАЕМЫЕ КЛИЕНТЫ!

Вы оказали нам доверие, выбрав автоматические защитные жалюзи компании DEL, и мы благодарим вас за это.

Мы советуем внимательно прочитать приведенные ниже рекомендации.

ТРЕБОВАНИЯ БЕЗОПАСНОСТИ

· Бассейн может представлять серьезную опасность для ваших детей. Случается, что дети внезапно тонут в бассейнах.

Когда рядом с бассейном находятся дети, от вас требуется постоянная бдительности и активное наблюдение, даже если они умеют плавать.

Физическое присутствие ответственного взрослого человека необходимо, когда бассейн открыт.

Выучите приемы, которые могут спасти жизнь.

· Эти жалюзи не заменят ни благоразумия, ни личной ответственности. Они также не заменят бдительности родителей и/или ответственных взрослых, которая остается главным фактором защиты малолетних детей.

· Внимание, защите обеспечивается только при закрытом, заблокированном и правильно установленном в соответствии с инструкциями производителя полотне.

- Поддерживайте уровень воды, указанный производителем.

- Бассейн должен систематически закрываться жалюзи во время вашего отсутствия дома, даже кратковременного.

· Убеждайтесь в отсутствии купающихся или посторонних предметов в бассейне перед и во время операций с жалюзи.

· Убирайте инструменты, необходимые для включения жалюзи, в недоступное для детей место (например, ключ).

· Включение механизма должно производиться только ответственным взрослым человеком.

- Запрещается вставать, ходить или прыгать по защитному полотну.

· При обнаружении неисправности, мешающей закрыть бассейн и сделать его безопасным, или временной недоступности оборудования или бассейна, необходимо принять все меры, чтобы закрыть доступ к бассейну малолетним детям вплоть до завершения ремонта жалюзи.

· Ребенок может утонуть менее, чем за 3 минуты, и никакая защита никогда не заменит наблюдения и бдительности взрослого человека.



Компания-установщик бассейна