

# НАЗЕМНЫЕ АВТОМАТИЧЕСКИЕ НАКРЫТИЯ CONTURA

Инновационный дизайн адаптирован для бассейнов больших размеров

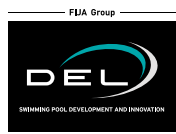

## ДЛЯ КАКИХ БАССЕЙНОВ?

Для бассейнов размером от 2,5 x 3 м до 9 x 18 м либо размером 10 x 15 м.

## + БОНУСЫ ПРОДУКТА

- + Современный новый дизайн.
- + Быстрая и простая установка.
- + Поддержка барабана с помощью опорных блоков.
- + Регулируемые ножки.

### 1 СТОЙКИ

#### 2 размера стоек:

- Высота вала 32 см (для бассейнов шириной от 2,5 до 5 м);
- Высота вала 42 см (для бассейнов шириной от 5,5 до 10 м).

#### Алюминиевая рама

- Металлический серый цвет.
- Отличная стойкость к ударам и царапинам.
- Высокая устойчивость к УФ излучению.

**Регулируемые ножки** позволяют отрегулировать высоту стоек, если борт изогнут.

### 2 МОТОРИЗАЦИЯ

#### Электрическая версия

- Регулируемые механические концевые выключатели, снимаемые без демонтажа ролика, двигатель свободного хода (используется для размотки полотна в случае поломки и для обеспечения безопасности бассейна в случае отсутствия электричества).
- Более длительный срок службы двигателя благодаря подшипникам, которые поддерживают барабан и, следовательно, вес накрытия.
- 12 В трубчатый двигатель.

#### Солнечная версия

- На стойке есть одна или три солнечных панели в зависимости от размера бассейна.

**Wi-Key или переключатель с ключом.**



### 3 КОМПЛЕКТЫ КРЕПЛЕНИЙ

(в начале и в конце

автоматического накрытия)

- Pushlock, Quicklock или Straplocking.
- См. стр.145

### 4 ЛАМЕЛИ

- Непрозрачные ламели из ПВХ или солнечные поликарбонатные ламели.
- См. стр. 140-144



Вариант поверхностного монтажа

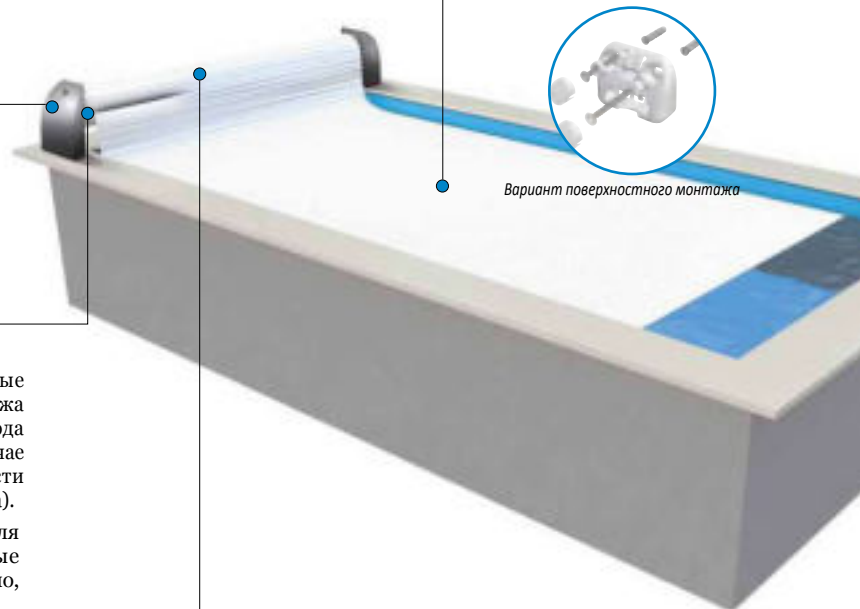

**БАРАБАН ИЗ АНОДИРОВАННОГО АЛЮМИНИЯ 20 МИКРОН**



#### ДОСТУПНЫЕ ВЕРСИИ = ЭЛЕКТРИЧЕСКАЯ ИЛИ СОЛНЕЧНАЯ

- Экономьте электричество и время монтажа (без прокладки кабелей), выберите солнечную версию Contura для бассейнов размером до 7,00 x 7,00 м или 6,00 x 13,00 м.
- Поставляется с 2 мощными аккумуляторами и с 1 или 3 солнечными панелями с фотоэлектрическими элементами.

#### СОВМЕСТИМОСТЬ С ПОЛИКАРБОНАТНЫМИ ЛАМЕЛЯМИ

- Наземные автоматические накрытия совместимы с ламелями из солнечного поликарбоната.
- См. стр. 142

## ★ ОПЦИИ

### ЩИТОК STOP SALT (ДЛЯ ЭЛЕКТРИЧЕСКОЙ ВЕРСИИ)

Щиток Stop Salt (Стоп Соль) используется для автоматической отправки данных "бассейн закрыт" или "бассейн открыт" в блок электролиза соли.

### АВТОМАТИЧЕСКАЯ ОСТАНОВКА

Печатная плата подает сигнал об остановке открытия, если на ламелях обнаружено ненормальное напряжение.

### СОЛНЕЧНЫЕ стойки



1 панель



3 панели

## CONTURA

КАК ПОДОБРАТЬ НЕОБХОДИМЫЙ РОЛЛЕТ: 1 + 2 + 3

## КАК ОПРЕДЕЛИТЬ МЕХАНИКУ ПОДХОДЯЩУЮ ВАШЕМУ БАССЕЙНУ:

Ширина и длина бассейна должны быть в пределах выбранных размеров:

Например = для бассейна размером 6 x 14 м, вам нужно выбрать механику 7 x 14 м.

## CONTURA

РАЗМЕР БАССЕЙНА (В М) ДО ...	3 X 12.50	3.50 X 12.5	4 X 12	4.5 X 11.5	5 X 11	6 X 13	7 X 14	8 X 17	9 X 18	10 X 15
<b>1</b> Механика: барабан, двигатель и стойки										
	+	+	+	+	+	+	+	+	+	+
<b>2</b> Ламели:										
Непрозрачные бел., беж., серые ПВХ ламели	+	+	+	+	+	+	+	+	+	+
Голубые непрозрачные ламели из ПВХ *	+	+	+	+	+	+	+	+	+	+
Прозрачные/Черные или Серебристые/Черные солнечные поликарбонатные ламели	+	+	+	+	+	+	-	-	-	-
Цветные поликарбонатные ламели*	+	+	+	+	+	+	-	-	-	-
<b>3</b> Комплекты креплений Pushlock (количество комплектов зависит от размера бассейна)										
Закладные	+	+	+	+	+	+	+	+	+	+
На дюбелях	+	+	+	+	+	+	+	+	+	+
Навесные	+	+	+	+	+	+	+	+	+	+

\* Ламели &gt; 6 м, голубые ламели из ПВХ и цветные ламели из поликарбоната: срок поставки от 6 до 8 недель.

## “СОЛНЕЧНАЯ” CONTURA

РАЗМЕР БАССЕЙНА (В М) ДО ...	3 X 12.50	3.50 X 12.5	4 X 12	4.5 X 11.5	5 X 11	6 X 13	7 X 7
<b>1</b> Механика: барабан, двигатель и стойки							
	+	+	+	+	+	+	+
<b>2</b> Ламели:							
Непрозрачные бел., беж., серые ПВХ ламели	+	+	+	+	+	+	+
Голубые непрозрачные ламели из ПВХ *	+	+	+	+	+	+	+
Прозрачные/Черные или Серебристые/Черные солнечные поликарбонатные ламели	+	+	+	+	+	+	-
Цветные поликарбонатные ламели*	+	+	+	+	+	+	-
<b>3</b> Комплекты креплений Pushlock (количество комплектов зависит от размера бассейна)							
Закладные	+	+	+	+	+	+	+
На дюбелях	+	+	+	+	+	+	+
Навесные	+	+	+	+	+	+	+

\* Голубые ламели из ПВХ и цветные ламели из поликарбоната: срок поставки от 6 до 8 недель.

## i INFO

Обозначенные “+” позиции, доступны к заказу

**ОПЦИИ**

Опции Contura	
Щиток Stop salt (Стоп соль) (только для электрической версии)	+
Автоматическая остановка	+
Дополнительный излучатель Wi-Key Максимум 3 излучателя на приемник	+
Дистанционный приемник Wi-Key - необходим, если излучатель установлен далеко от приемника или здание препятствует радиоволнам	+

Ступени/подрезка ламелей						
СТУПЕНИ	РИМСКИЕ СТУПЕНИ		ТРАПЕЦЕВИДНЫЕ СТУПЕНИ		КВАДРАТНЫЕ СТУПЕНИ	
	Ø ДО 3 М	Ø ОТ 3 ДО 4 М	ОСНОВАНИЕ ДО 3 М	ОСНОВАНИЕ ОТ 3 ДО 4 М	ОСНОВАНИЕ ДО 1.5 М	ОСНОВАНИЕ ОТ 1.5 ДО 2.5 М
Непрозрачные бел., беж., серые ПВХ ламели	+	+	+	+	+	+
Голубые непрозрачные ламели из ПВХ *	+	+	+	+	+	+
Прозрачные/Черные или Серебристые/ Черн. солнечные поликарбонатные ламели	+	+	+	+	+	+
Цветные поликарбонатные ламели*	+	+	+	+	+	+
Подрезка ламелей	+					

\* Голубые ламели из ПВХ и цветные ламели из поликарбоната: срок поставки от 6 до 8 недель.

**ВАРИАНТЫ**

Комплекты креплений			
ВАРИАНТЫ	ЗАКЛАДНЫЕ	НА ДЮБЕЛЯХ	НАВЕСНЫЕ
Pushlock	+	+	+
Quicklock	+	+	+
Quicklock tool	+	+	+
Комплект для крепления ремня - крепеж к бетонной опоре	+	+	+
Комплект для крепления ремня - крепеж к деревянной опоре	+	+	+

**НЕ ЗАБУДЬТЕ!**



**IVERNEA / IVERNEA PLUS**

Не забудьте заказать зимнее накрытие, чтобы защитить ламели от ультрафиолета и грязи. (См. стр. 186-187)

# НЕПРОЗРАЧНЫЕ ЛАМЕЛИ ИЗ ПВХ

Стандартизированные ламели из ПВХ

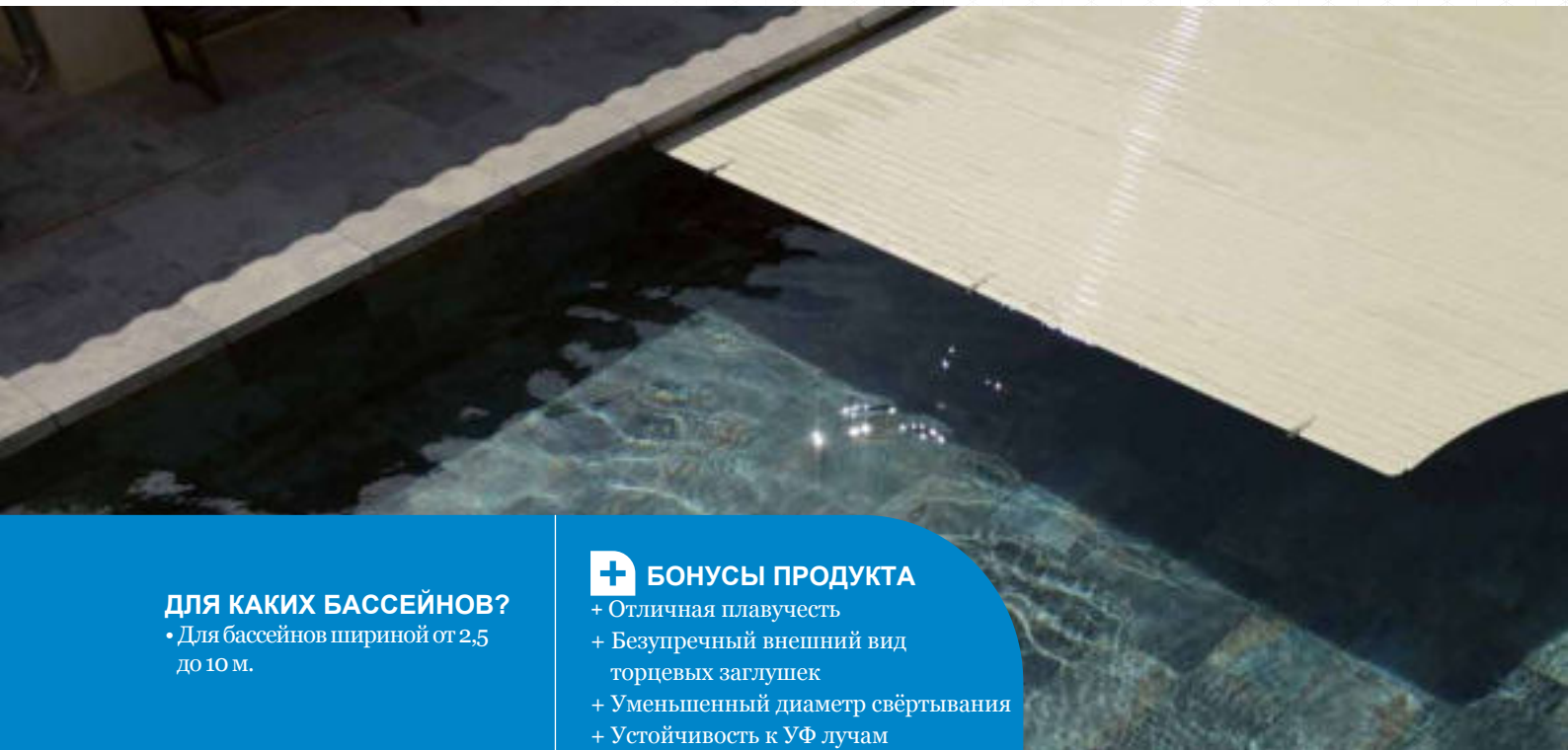

## ДЛЯ КАКИХ БАССЕЙНОВ?

- Для бассейнов шириной от 2,5 до 10 м.

## БОНУСЫ ПРОДУКТА

- + Отличная плавучесть
- + Безупречный внешний вид торцевых заглушек
- + Уменьшенный диаметр свёртывания
- + Устойчивость к УФ лучам

## ЭКСТРУДИРОВАННЫЕ ЛАМЕЛИ ИЗ ПВХ

- Ширина 69 мм / толщина 13 мм.
- Без использования свинцовых добавок, формула с использованием цинка кадмия.
- Устойчивость к образованию пятен от органических отложений.
- Материал соответствует требованиям устойчивости к старению, определенным стандартом NFT-54-405-1: 2002.

## ТОРЦЕВЫЕ ЗАГЛУШКИ

- Устанавливаются по всей длине ламели.
- Доступны 3 размера: S (15 мм), Standard (25 мм), XL (35 мм).
- Специальные радиальные заглушки для углов и римских ступеней.

## ЦВЕТА



Бежевый



Белый



Голубой\*



Серый

\* Время прирастания от 6 до 8 недель



радиус 5 см



радиус 10 см



радиус 15 см



радиус 20 см

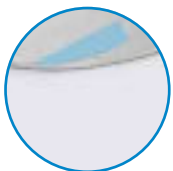

Торцевые заглушки для завершения радиуса ступеней



Торцевые заглушки для завершения радиуса ступеней



SAFETY



### ВЫСОКОКАЧЕСТВЕННАЯ ОТДЕЛКА

- Благодаря отсутствию сварных швов ламели и торцевые заглушки имеют безупречный внешний вид.

### АДАПТИРУЕТСЯ К ЛЮБЫМ КОНФИГУРАЦИЯМ БАССЕЙНА

- Благодаря 3 разным размерам и закругленной форме, торцевые заглушки позволяют адаптировать ламели к любой конфигурации бассейна.

### ЛЕГКОСТЬ В УСТАНОВКЕ И ОБСЛУЖИВАНИИ

- Сборка путем скольжения является запатентованной системой, которая облегчает сборку и снятие ламелей. Это возможно благодаря съемным торцевым заглушкам.
- Остается возможным и традиционный метод сборки путем сцепления.

## 1 - МЕТОДЫ СБОРКИ

Чтобы упростить сборку ламелей (например, в ограниченном пространстве), мы предлагаем два метода сборки.

### 1 СКОЛЬЗЯЩАЯ СБОРКА

Преимущества скользящей сборки:

- + Ламели собираются быстрее и проще, чем при традиционном методе путем сцепления, особенно для длинных ламелей.
- + Отсутствует риск повреждения ламелей в процессе сборки.
- + Поврежденную ламель легко удалить, не повредив другие.

### 2 СЦЕПЛЕНИЕ

Если вы выбираете скользящие ламели, пожалуйста, укажите это в бланке заказа.

ЛАМЕЛИ						
<input type="radio"/> Непрозрачные ПВХ ламели	<input type="radio"/> Белый	<input type="radio"/> Бежевый	<input type="radio"/> Средний серый 2	<input type="radio"/> Голубой*		
<input type="radio"/> Ламели из поликарбоната	<input type="radio"/> Прозрач/Черный	<input type="radio"/> Прозрач/Корич*	<input type="radio"/> Прозрачный*	<input type="radio"/> Голубой прозрач.*	<input type="radio"/> Зеленый прозрач.*	<input type="radio"/> Серый**
<small>(Солнечные ламели из поликарбоната нельзя обрабатывать бромом)</small>						
<input checked="" type="checkbox"/> Оставить каждую третью ламель без заглушки	<input type="radio"/> Сторона AD	<input type="radio"/> Сторона ВС. По умолчанию будут установлены все заглушки				
<small>*Более длительный срок производства **В ожидании нормализации</small>						

## 2 - ГЕРМЕТИЧНОСТЬ БЛАГОДАРЯ ПРОМЕЖУТОЧНЫМ ЗАГЛУШКАМ

При необходимости, размер ламели может быть адаптирован на месте. После того, как ламель была обрезана по размеру, устанавливается промежуточная заглушка (можно найти в каталоге запчастей). После этого торцевая заглушка устанавливается с легкостью.

## 3 - РАЗМЕРЫ ТОРЦЕВЫХ ЗАГЛУШЕК

Доступны 3 размера торцевых заглушек (XL / Standard / S). Они могут использоваться для корректировки размера ламелей в диапазоне 1 см в каждую сторону (2 см на одну ламель).

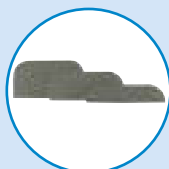

XL / Standard / S

## НЕ ЗАБУДЬТЕ!



### IVERNEA / IVERNEA PLUS

Не забудьте заказать зимнее накрытие, чтобы защитить ламели от ультрафиолета и грязи.

## СОЛНЕЧНЫЕ ПОЛИКАРБОНАТНЫЕ ЛАМЕЛИ

Сверхэффективные солнечные ламели



## ДЛЯ КАКИХ БАССЕЙНОВ?

- Для бассейнов шириной от 2,5 до 6 м.

 **БОНУСЫ ПРОДУКТА**

- + Исключительная ударопрочность
- + Адаптированы к наземным и углубленным автоматическим накрытиям
- + Уменьшенный диаметр свёртывания
- + Устойчивость к УФ лучам

## ЭКСТРУДИРОВАННЫЕ ЛАМЕЛИ ИЗ ПОЛИКАРБОНАТА

- Ширина 69 мм / Толщина 13 мм.

**ЧЕРНЫЕ ЗАГЛУШКИ**

- Внутри ламели имеется герметичное уплотнение.

**ТОРЦЕВЫЕ ЗАГЛУШКИ**

- Устанавливаются по всей длине ламели.
- Доступны 3 размера: S (15 мм), Standard (25 мм), XL (35 мм).
- Специальные радиальные заглушки для углов и римских ступеней.



радиус 5 см



радиус 10 см

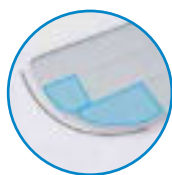

радиус 15 см

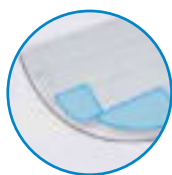

радиус 20 см

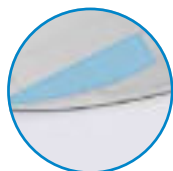

Торцевые заглушки для завершения радиуса ступеней



Торцевые заглушки для завершения радиуса ступеней

**ЦВЕТА**

Прозрачный голубой\*



Прозрачный зеленый\*



Прозрачный коричневый\*

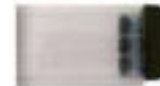

Прозрачный\*



Прозрачный / Черный



Серебристый / Черный\*\*

\* Время поставки от 6 до 8 недель

\*\* В наличии в данный момент (для заказа Серебристый / Черный)

# PUSHLOCK / QUICKLOCK / STRAPLOCKING

## ► PUSHLOCK



На дубелях

Закладные

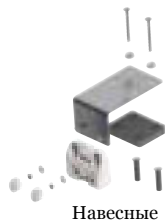

Навесные



Высокое навесное крепление (для уровня воды от 60 до 80 мм).

- Эстетичный комплект для обеспечения безопасности
- Сверхпрочный материал.
- Легко адаптируется к округлым и трапециевидным формам.

• Доступны в различных цветах:



Белый



Бежевый



Голубой



Темно-синий



Средний серый



Темно-серый

Модель	На дубелях	Закладные	Навесные или высоко-навесные
Доступно к заказу	+	+	+

### НОВИНКА:

#### ГРЯЗЕОТТАЛКИВАЮЩИЙ РЕМЕНЬ

Система блокировки Pushlock теперь доступна с новым ремнем. Ремень изготовлен из ткани с ПВХ-покрытием, которое предотвращает его загрязнение и окрашивание в зеленый цвет.

Монтаж и замена ремней просты в исполнении.

Цвет ремня будет соответствовать цвету ламелей.



NF P  
NORM  
90-308

SAFETY



## ► QUICKLOCK



На дубелях

Закладные



Навесные

• Доступны в различных цветах:



Белый



Бежевый



Серый



Голубой

Quicklock инструмент

Модель	На дубелях	Закладные	Навесные
Доступно к заказу	+	+	+

Quicklock инструмент : доступно к заказу

- Нет необходимости наклоняться, чтобы накрыть ваш бассейн.
- Не подходит для Rollinside и Rollfit.

## ► STRAPLOCKING



- Адаптируются для бассейнов любых конфигураций.
- Не подходит для Rollinside и Rollfit.

На дубелях

Закладные

Навесные

Система крепления	На дубелях		Закладные		Навесные	
Материал	Бетон	Дерево	Бетон	Дерево	Бетон	Дерево
Доступно к заказу	+	+	+	+	+	+

## INFO

Как определить количество комплектов креплений

ТИПЫ НАКРЫТИЯ	НАЗЕМНЫЙ БЕЗ КОРПУСА, МОБИЛЬНЫЙ, ROLLINSIDE, ROLLFIT	ROLLOVER, ЗАГЛУБЛЕННЫЙ КРОМЕ ROLLINSIDE И ROLLFIT
Ширина ≤ 3 м	4 комплекта	2 комплекта
Ширина от 3 до 5 м	6 комплектов	3 комплекта
Ширина от 5 до 7 м	8 комплектов	4 комплекта
Ширина от 7 до 10 м	10 комплектов	5 комплектов
Ширина ≥ 10 м	12 комплектов	6 комплектов





**WIKEY**

ЭКСКЛЮЗИВНО  
ДЛЯ

**DEL**



- Блок управления Wi-Кей используется для открытия и закрытия ролеты. Он заменяет переключатель с ключом.
- Быстрая и простая установка.
- Защищен паролем.
- Техническая информация на стр. 289

**БЕСПРОВОДНОЙ  
ПУЛЬТ ДУ DEL**

**РЕКОМЕНДАЦИИ**

**Максимальная ширина:** 10 м (электрическая версия) / 7 м (солнечная версия).  
**Максимальная длина:** 18 м (электрическая версия) / 13 м (солнечная версия).  
**Минимальные размеры (для соответствия стандарту NF P 90-308):** 2,5 x 3 м.

**ЗАНИМАЕМАЯ ПЛОЩАДЬ**

Измерения в см.

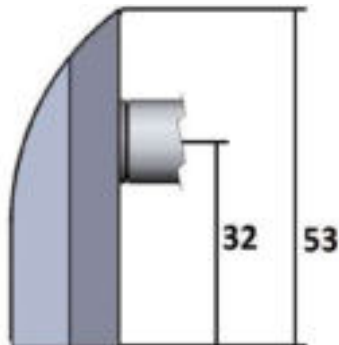
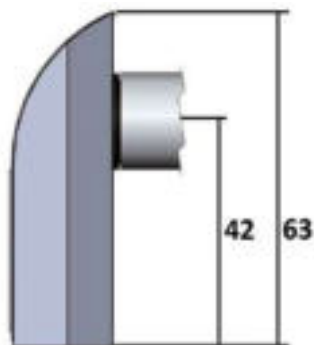
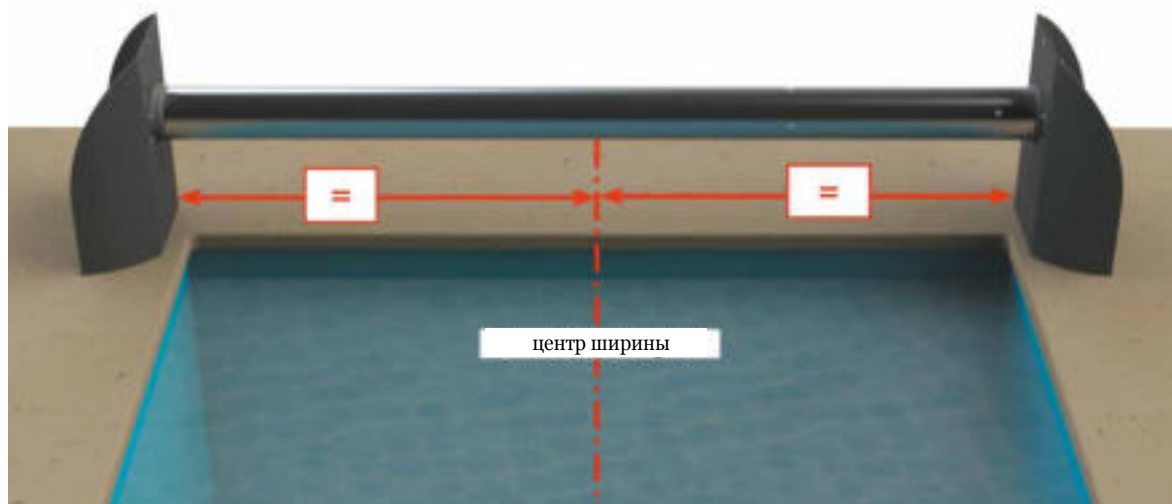
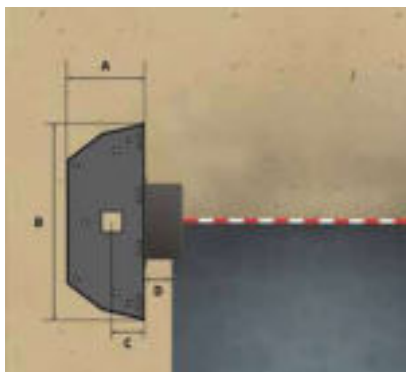
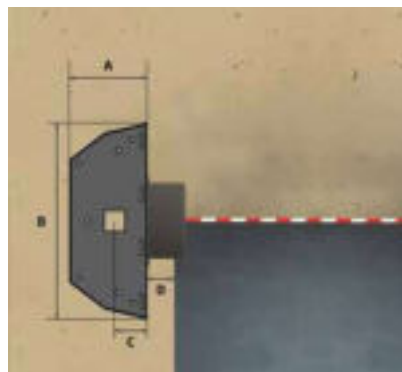
**CONTURA ДО 5М В ШИРИНУ**

**CONTURA ОТ 6М В ШИРИНУ**

**ПЛАНИРОВКА**

**ОСТРЫЙ УГОЛ**

**ЗАКРУГЛЕННЫЙ / СКОШЕННЫЙ  
УГОЛ ДО 60СМ**

	CONTURA ДО 5 М	CONTURA ОТ 6 М
A	17	49
B	40	48
C	11	13
D*	3	3

\* по верху бассейна

**МАКС. РАССТОЯНИЕ МЕЖДУ СТОЙКАМИ**

Ширина бассейна (м)	Длина бассейна (м)	Размеры ступеней (м)		Версия		Макс. расстояние между стойками (м)
		Макс. ширина	Макс. длина	Электрическая	Солнечная	
3	12.50	3	1.50	✓	✓ 1 панель	3.35
3.50	12.50					3.85
4	12					4.35
4.50	11.50					4.85
5	11					5.35
6	13					6.25
7	7	Включены			✓ 3 панели	7.25
7	14	Включены в длину	Включены в длину		✓ 3 панели	7.25
8	17			-	8.20	
9	18			-	9.20	
10	15			-	10.20	

✓Стандарт - Нет в наличии

**ЭЛЕКТРИЧЕСКАЯ СЕТЕВАЯ ВЕРСИЯ**



**ЭЛЕКТРИЧЕСКОЕ СОЕДИНЕНИЕ**

Блок управления должен быть установлен в сухом месте. Установка должна соответствовать стандарту С15-100 (последняя применимая версия, обратитесь за консультацией к электрику). Все наши блоки управления имеют однофазный источник питания 230 В (50 Гц). Требуемая мощность на входных клеммах составляет 0,15 кВт. Автоматический выключатель соответствующего размера должен быть установлен на стороне питания блока управления и оборудован системой защиты от замыкания на землю 30 мА.

**INFO**

- При размерах от 7 x 18 м Contura будет иметь:
- Трубчатый двигатель с электронными концевыми выключателями.
  - Блок управления двигателем
  - 4 провода для переноса блока управления в техническую камеру
  - Включая переходники для командного управления
  - Включая функции "Автоматическая остановка" и "Stop Salt"

**СОЛНЕЧНАЯ СЕТЕВАЯ ВЕРСИЯ**

ПРИЕМНИК WI-KEY ПЕРЕКЛЮЧАТЕЛЬ С КЛЮЧОМ

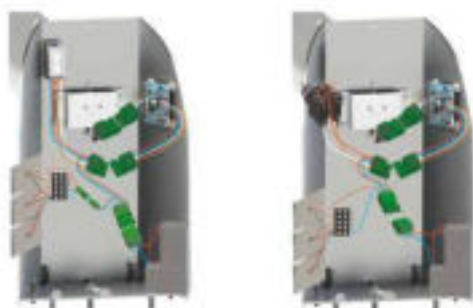

**INFO**

Щиток "Stop salt" не подходит для солнечной версии.

**СТАНДАРТ**

Пожалуйста, смотрите стр. 489

## ИНТЕРФЕЙС WI-KEY

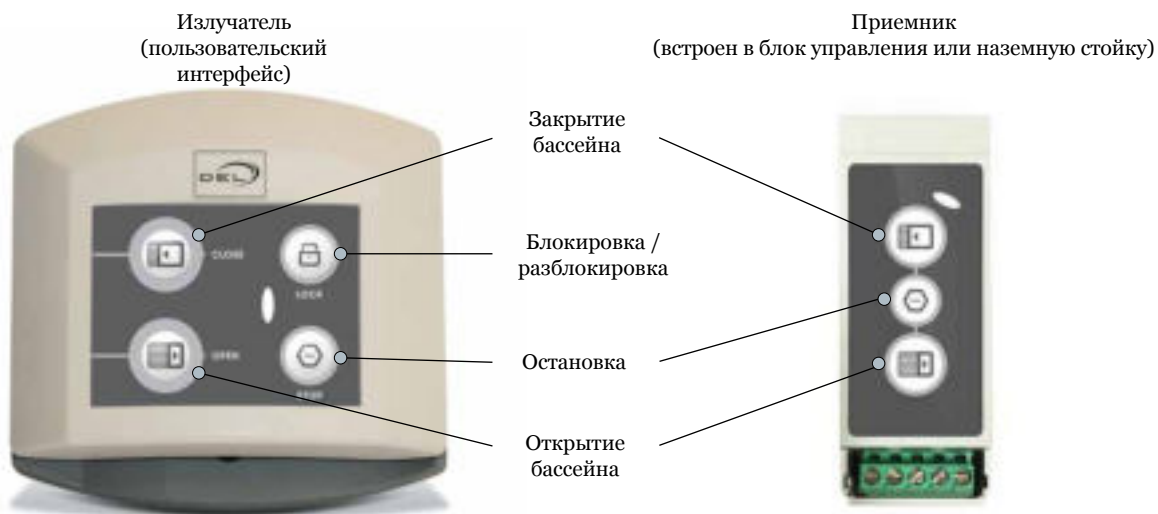

Сверхнизкое потребление электроэнергии:

- Излучатель: 2 батарейки AAA в комплекте (приблизительно 2 года автономной работы)
- Приемник: в электрической цепи роллета

## УСТАНОВКА

### Излучатель

Он должен располагаться в месте, откуда можно убедиться чтобы во время маневра никто не входил в бассейн. Использование излучателя допускается только в неподвижном положении (настенное крепление входит в комплект).

## ВАРИАНТЫ УСТАНОВКИ

### ДОПОЛНИТЕЛЬНЫЙ ИЗЛУЧАТЕЛЬ WI-KEY

Используя этот вариант, вы можете установить один или несколько дополнительных излучателей (максимум 3 излучателя на приемник).

### УДАЛЕННЫЙ ПРИЕМНИК WI-KEY

Должен использоваться, когда расстояние между приемником и излучателем больше чем:

- 50 м в зоне, свободной от препятствий.
- 25 м за основной стеной.
- 15 м за несколькими стенами или за особо толстой стеной.

Этот вариант распространяется только на автоматические накрытия Ultima Cover, заглубленные накрытия и наземные накрытия Contura больших размеров (начиная с 7x18 м).

Удаленный приемник поставляется полностью готовым к подключению.

### КОМПЛЕКТ АДАПТОРОВ WI-KEY

Вариант, позволяющий перевести наземные автоматические накрытия, уже оснащенные переключателем с ключом, на управление с помощью Wi-Key.

## БЕЗОПАСНОСТЬ

### СИСТЕМА УПРАВЛЕНИЯ НАКРЫТИЕМ БАСЕЙНА СООТВЕТСТВУЕТ СТАНДАРТУ NFR 90-308:

Концепция быстрой блокировки и разблокировки без ключа от излучателя:

- Блокировка: удерживайте "Lock" в течение 3 секунд.
- Разблокировка: одновременно нажимайте "Lock" и последовательность клавиш, указанную в инструкции по установке.

### ПРОТОКОЛ ПЕРЕДАЧИ ДАННЫХ ПОВЫШЕННОЙ БЕЗОПАСНОСТИ

Wi-Key работает на определенной частоте и использует специальный протокол, тем самым устраняя риски помех и шифрования.

ТЕХНИЧЕСКАЯ  
ИНФОРМАЦИЯ



## INFO

Опустить ламели на воду и скрепить их между собой.  
**Обратите внимание на направление ламелей.**

Повторяйте операцию, пока не соедините все ламели.

## СБОРКА ЛАМЕЛЕЙ

### 1 ПУТЕМ СКОЛЬЖЕНИЯ

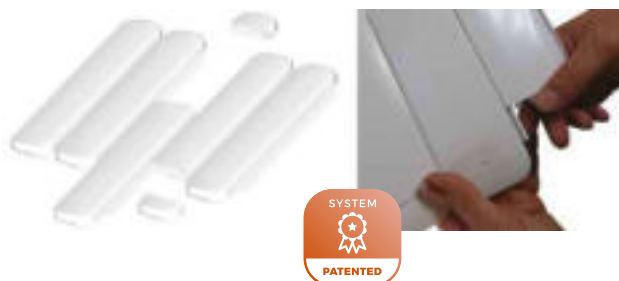

Ламели имеют съемные торцевые заглушки, позволяющие собирать ламели путем скольжения (Европейский патент).

Эта техническая особенность имеет много преимуществ:

- **Сборка ламелей путем скольжения.** Эта эксклюзивная техника DEL обеспечивает более **быструю и простую** сборку полотна, по сравнению с традиционной системой сцепления. При заказе вы можете попросить не устанавливать заглушки для облегчения этой операции.
- Поврежденную ламель очень легко удалить без риска повредить другие.
- **Если вы решите использовать скользящую систему сборки ламелей, укажите это в бланке заказа.**

### 2 ПУТЕМ СЦЕПЛЕНИЯ



## КАК СНЯТЬ ТОРЦЕВЫЕ ЗАГЛУШКИ

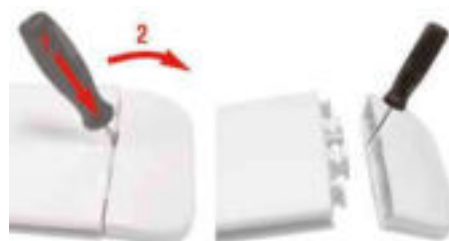

С помощью тонкой плоской отвертки

**ПРОСТО БЫСТРО УДОБНО**

## ДИАМЕТР СВЕРНУТОГО ПОЛОТНА

Ширина бассейна	Ø барабана	Длина бассейна														
		3 м	4 м	5 м	6 м	7 м	8 м	9 м	10 м	11 м	12 м	13 м	14 м	15 м	16 м	17 м
Макс. 5 м	130 мм	280	315	345	375	400	430	460	480	500	520	540	-	-	-	-
Макс. 5 м	140 мм	290	325	355	380	410	435	460	480	505	525	545	560	580	-	-
Макс. 6 м	170 мм	300	335	365	395	420	445	470	490	510	530	550	570	585	605	625
Макс. 8 м	180 мм	310	340	370	400	425	450	475	495	515	535	555	575	590	610	630
+ 8 м	250 мм	355	380	410	435	460	480	505	525	545	565	580	600	615	635	650

В мм

Ширина бассейна	Ø барабана	Длина бассейна												
		18 м	19 м	20 м	21 м	22 м	23 м	24 м	25 м	26 м	27 м	28 м	29 м	30 м
Макс. 8 м	180 мм	645	660	675	690	705	720	735	750	765	775	790	805	815
+ 8 м	250 мм	665	680	695	715	725	740	755	770	785	795	810	820	835

В мм